

Zarządca: Nazwa zarządcy		<b>PROJEKT STAŁEJ ORGANIZACJI RUCHU</b>		
Droga Numer W312				Projekt 14000
<b>PLAN SYTUACYJNY OZNAKOWANIA</b>				
 LEHMANN + PARTNER POLSKA SP. Z O.O. ul. Marii Dąbrowskiej 8 62-500 Komin telefon 063/2467445 Telefax 063/2467446 e-mail: info@lehmann-partner.pl internet: http://www.ewidencjadrog.pl		SKALA	1:1000	
		NR RYS.	02	
Projektował: Imię Nazwisko	Podpis:		STAN	Styczeń 2014

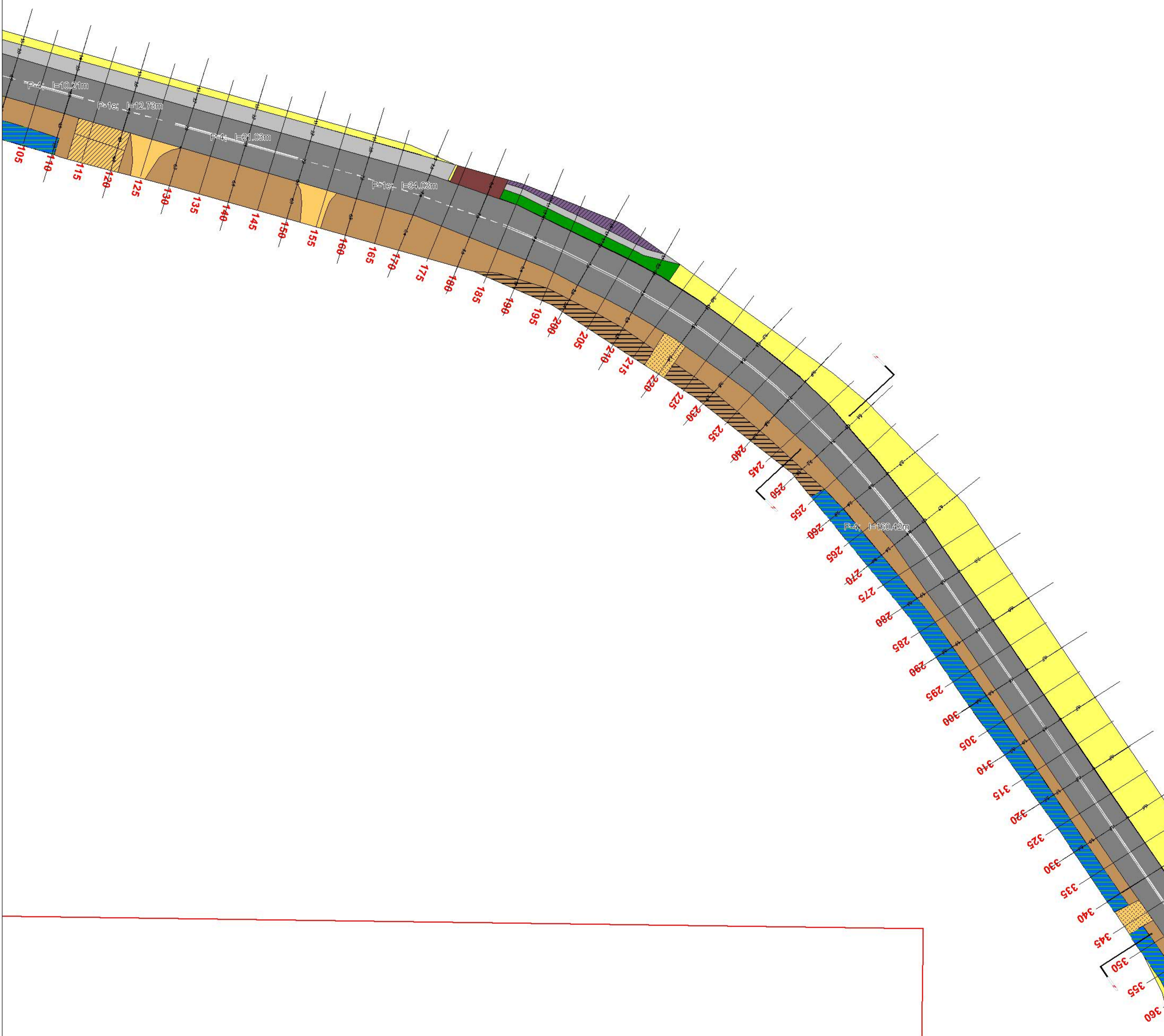

Zarządca: Nazwa zarządcy		<b>PROJEKT STAŁEJ ORGANIZACJI RUCHU</b>	
Droga Numer W312			
<b>PLAN SYTUACYJNY OZNAKOWANIA</b>			
 <b>LEHMANN + PARTNER POLSKA SP. Z O.O.</b> ul. Marii Dąbrowskiej 8 62-500 Konin telefon 063/2467445 Telefax 063/2467446 e-mail: info@lehmann-partner.pl internet: http://www.ewidencjadrog.pl		SKALA	1:1000
		NR RYS.	03
Projektował: Imię Nazwisko	Podpis:	STAN	Styczeń 2014

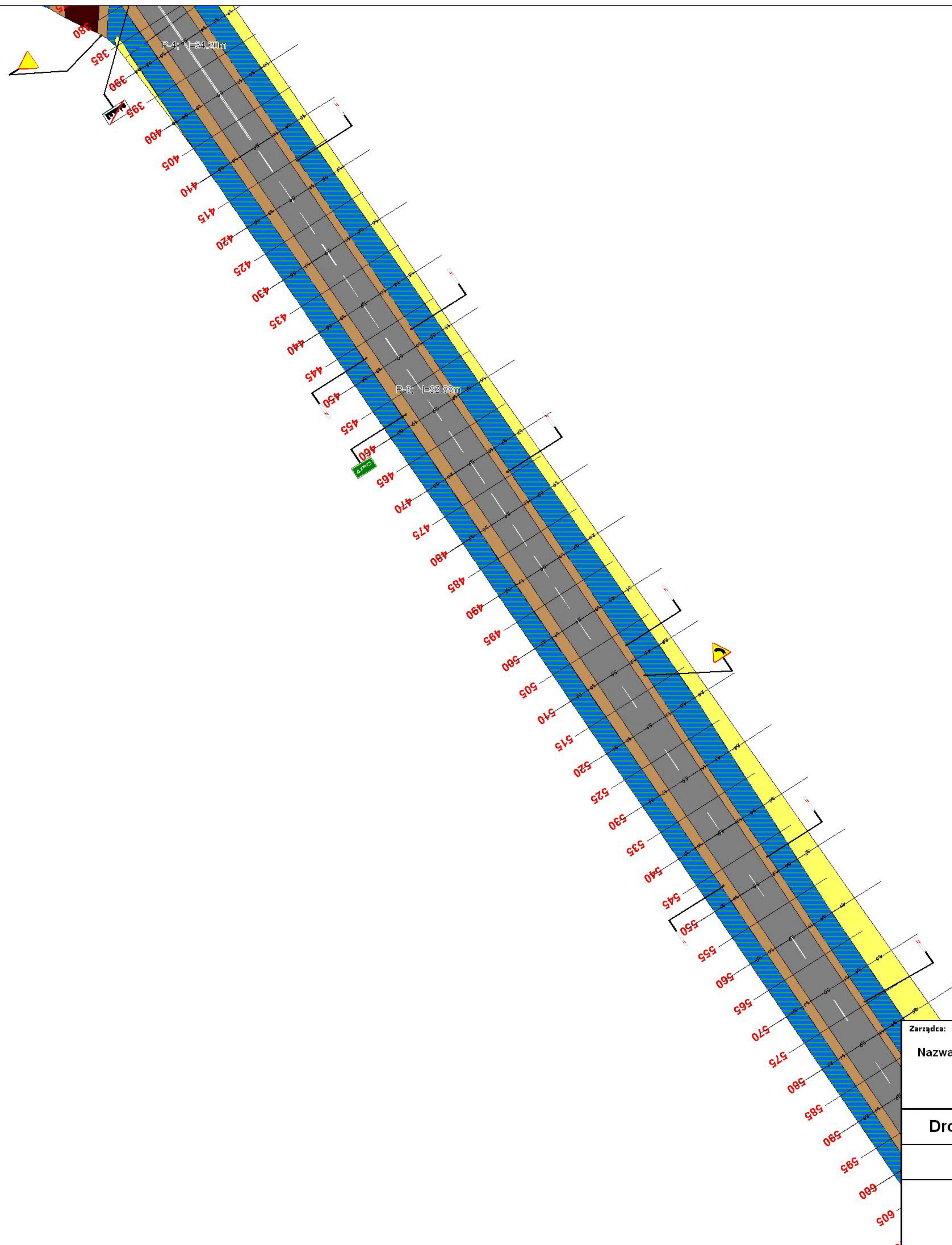

Zarządca: Nazwa zarządcy		<b>PROJEKT STAŁEJ ORGANIZACJI RUCHU</b>	
Droga Numer W312			
<b>PLAN SYTUACYJNY OZNAKOWANIA</b>			
LEHMANN + PARTNER POLSKA SP. Z O.O.  ul. Marii Dąbrowskiej 8 62-500 Komin telefon 063/2467445 Telefax 063/2467446 e-mail: info@lehmann-partner.pl internet: http://www.ewidencjadrog.pl		SKALA	1:1000
		NR RYS.	04
Projektował: Imię Nazwisko	Podpis:	STAN	Styczeń 2014

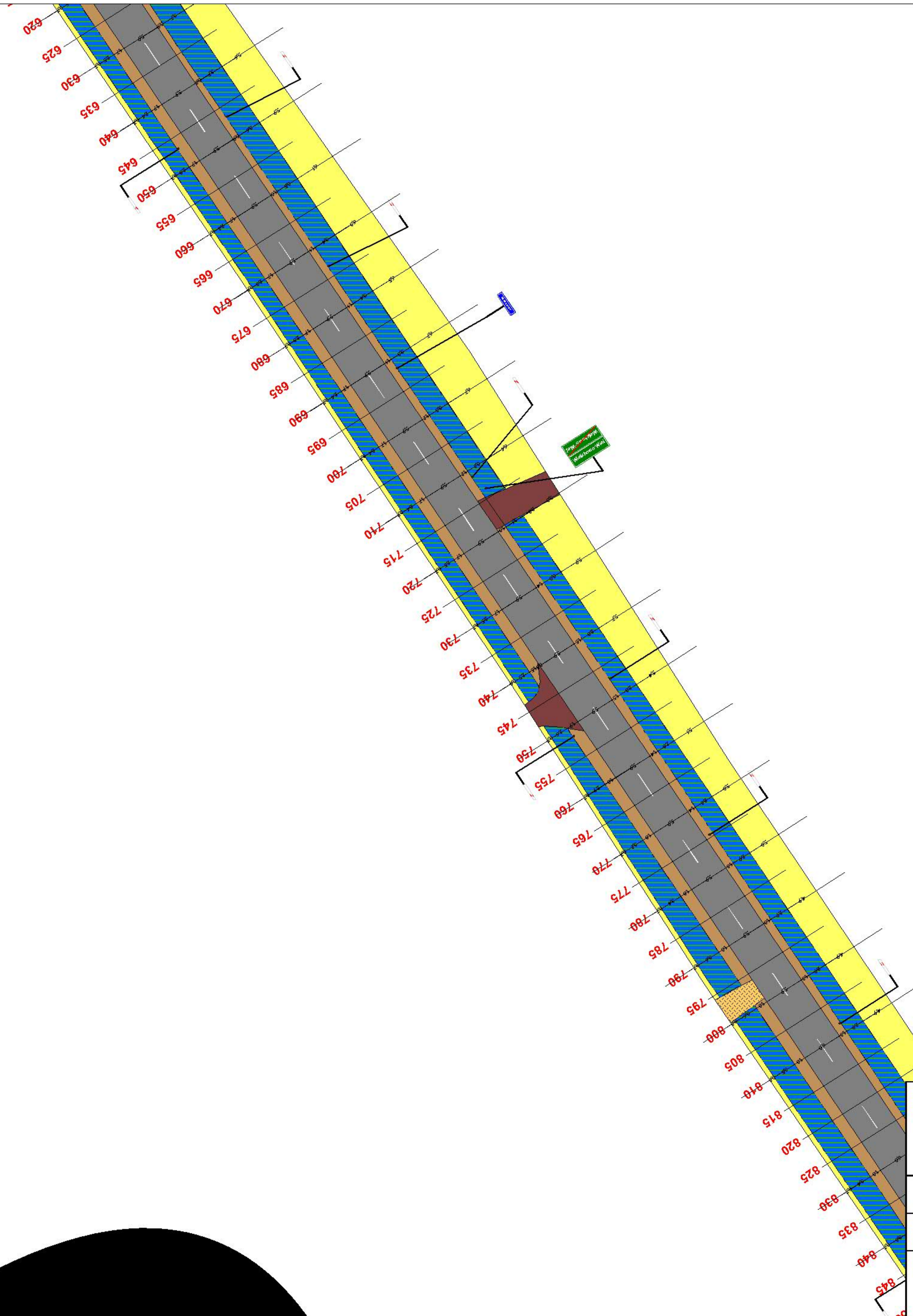

Zarządca: Nazwa zarządcy		<b>PROJEKT STAŁEJ ORGANIZACJI RUCHU</b>	
Droga Numer W312			
<b>PLAN SYTUACYJNY OZNAKOWANIA</b>			
 <b>LEHMANN + PARTNER POLSKA SP. Z O.O.</b> ul. Marii Dąbrowskiej 8 62-500 Komin telefon 063/2467445 Telefax 063/2467446 e-mail: info@lehmann-partner.pl internet: http://www.ewidencjadrog.pl		SKALA	1:1000
		NR RYS.	05
Projektował: Imię Nazwisko	Podpis:	STAN	Styczeń 2014

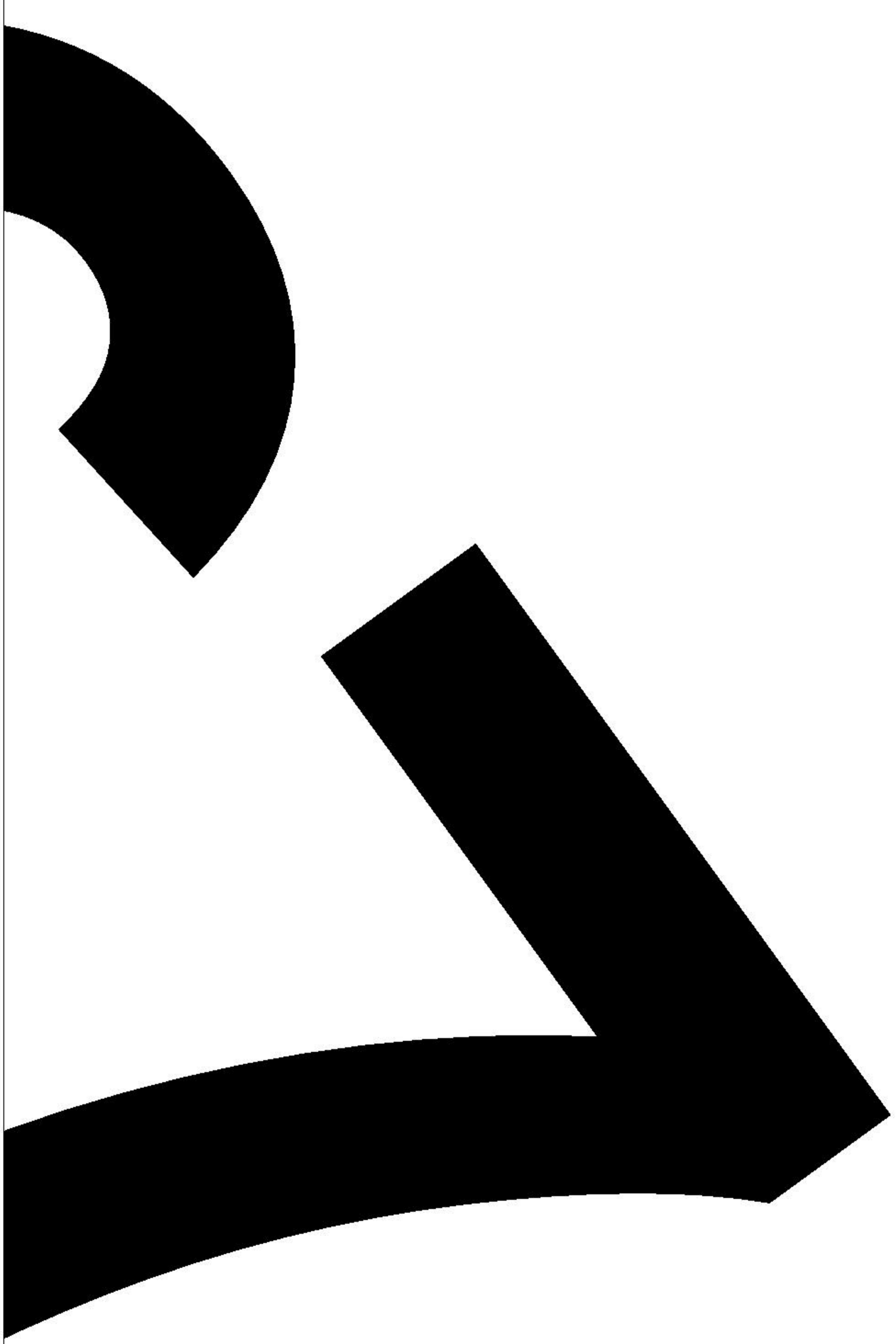
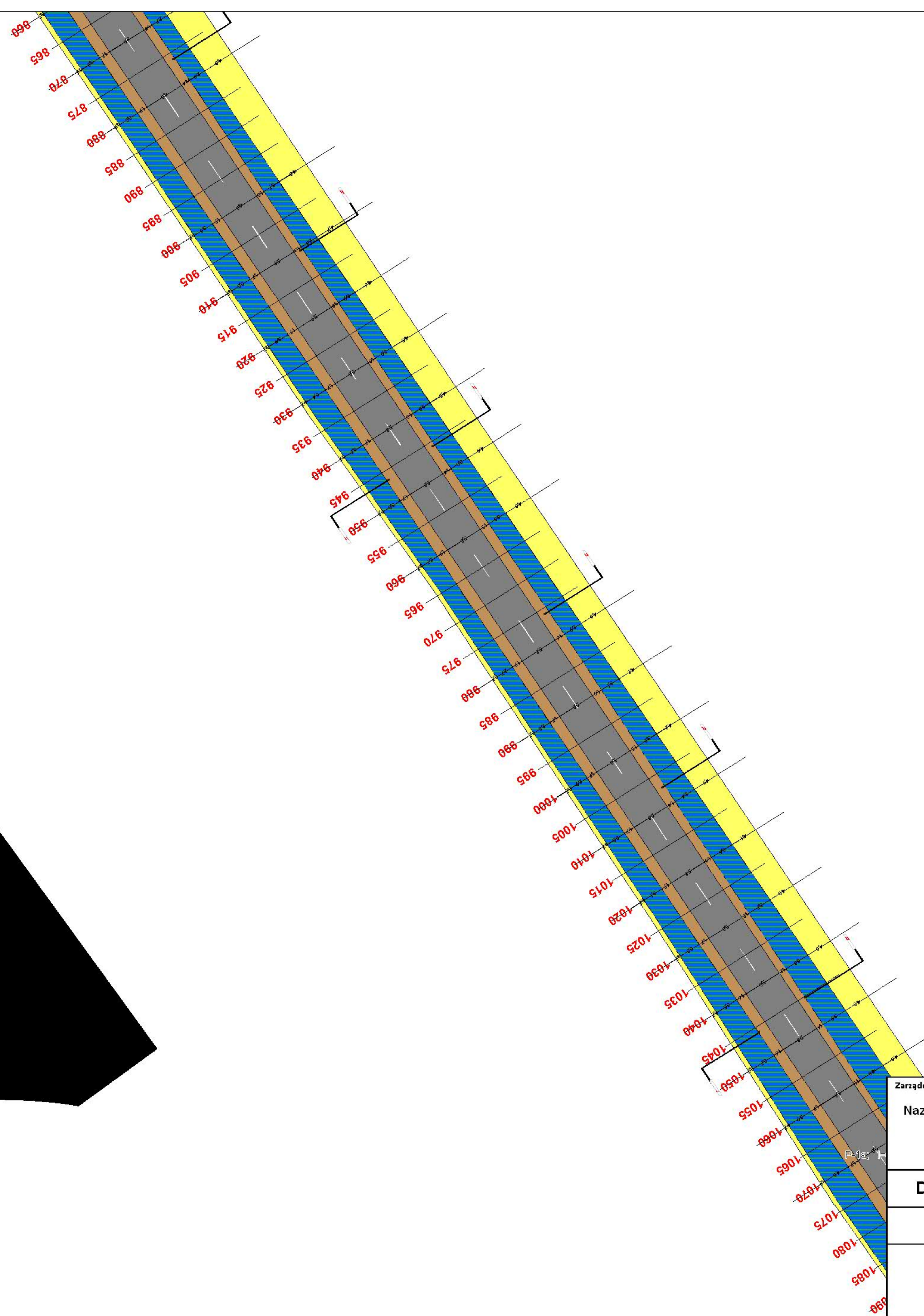

Zarządca: Nazwa zarządcy		<b>PROJEKT STAŁEJ ORGANIZACJI RUCHU</b>		
Droga Numer W312				Projekt 14000
<b>PLAN SYTUACYJNY OZNAKOWANIA</b>				
 LEHMANN + PARTNER POLSKA SP. Z O.O. ul. Marii Dąbrowskiej 8 62-500 Komin telefon 063/2467445 Telefax 063/2467446 e-mail: info@lehmann-partner.pl internet: http://www.ewidencjadrog.pl		SKALA	1:1000	
		NR RYS.	06	
Projektował: Imię Nazwisko	Podpis:		STAN	Styczeń 2014

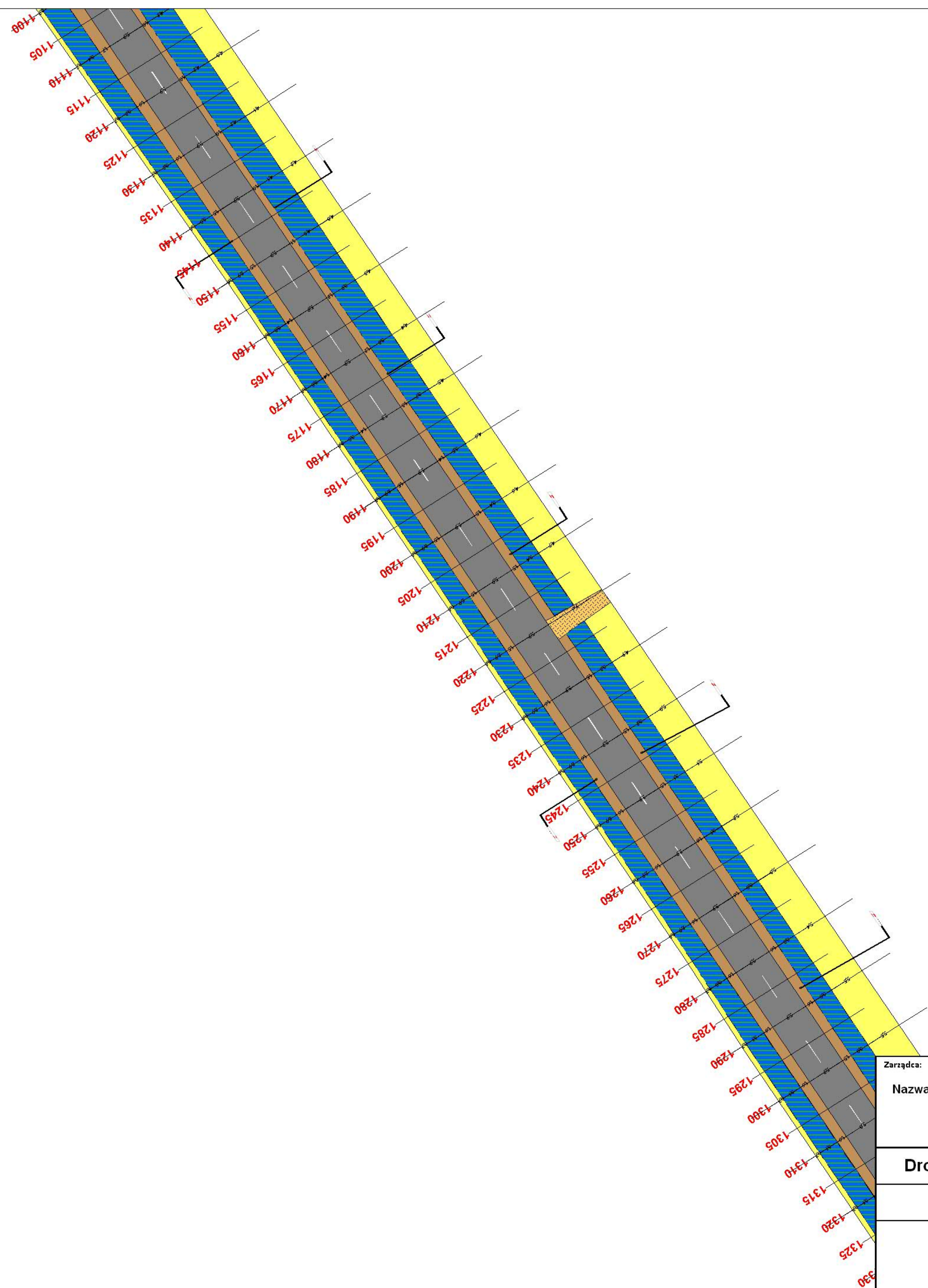

Zarządca: Nazwa zarządcy		<b>PROJEKT STAŁEJ ORGANIZACJI RUCHU</b>	
Droga Numer W312			
<b>PLAN SYTUACYJNY OZNAKOWANIA</b>			
LEHMANN + PARTNER POLSKA SP. Z O.O.  ul. Marii Dąbrowskiej 8 62-500 Komin telefon 063/2467445 Telefax 063/2467446 e-mail: info@lehmann-partner.pl internet: http://www.ewidencjadrog.pl		SKALA	1:1000
		NR RYS.	07
Projektował: Imię Nazwisko	Podpis:	STAN	Styczeń 2014

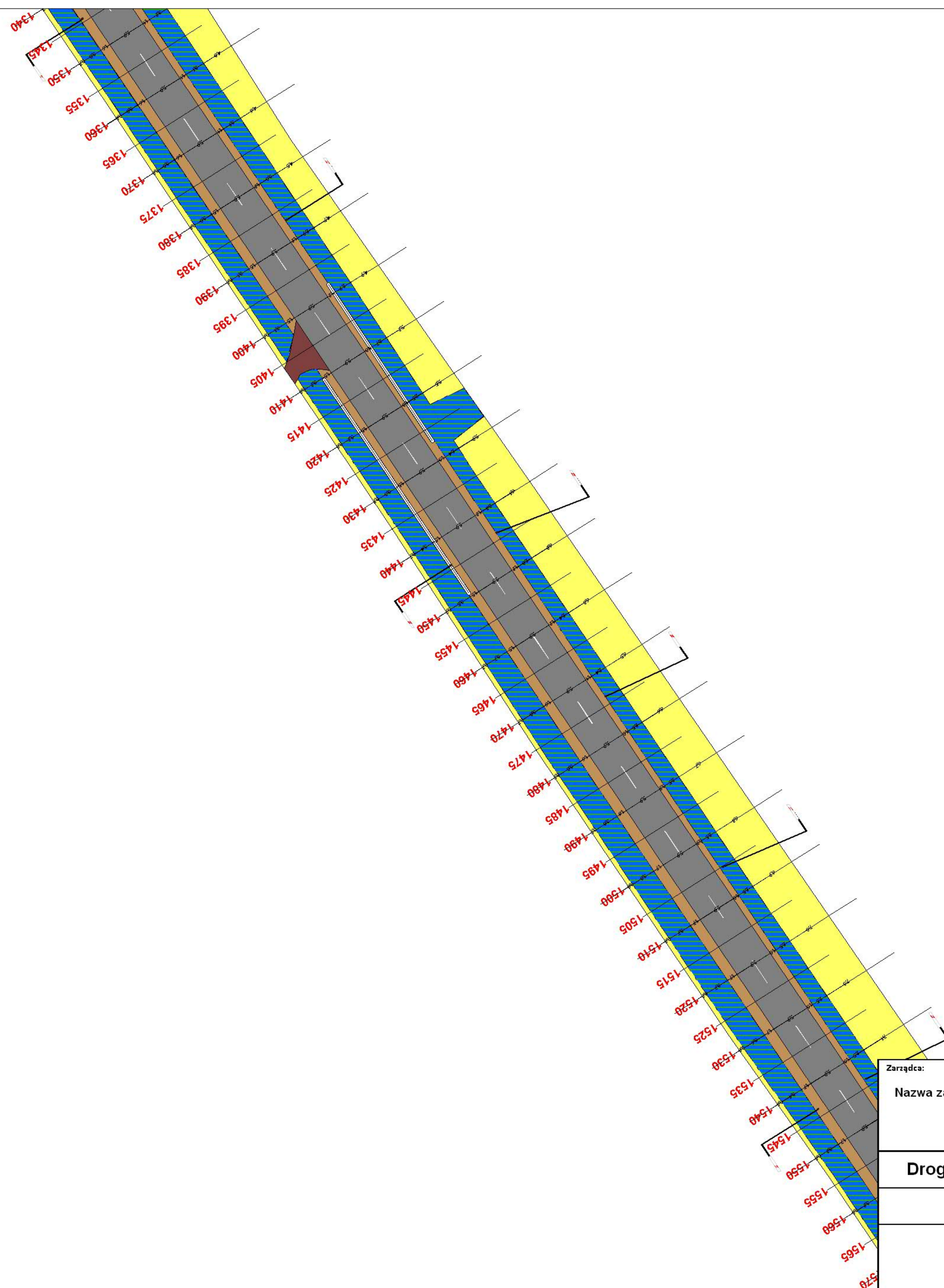

Zarządca: Nazwa zarządcy		<b>PROJEKT STAŁEJ ORGANIZACJI RUCHU</b>	
Droga Numer W312			
<b>PLAN SYTUACYJNY OZNAKOWANIA</b>			
LEHMANN + PARTNER POLSKA SP. Z O.O.  ul. Marii Dąbrowskiej 8 62-500 Komin telefon 063/2467445 Telefax 063/2467446 e-mail: info@lehmann-partner.pl internet: http://www.ewidencjadrog.pl		SKALA	1:1000
		NR RYS.	08
Projektował: Imię Nazwisko	Podpis:	STAN	Styczeń 2014

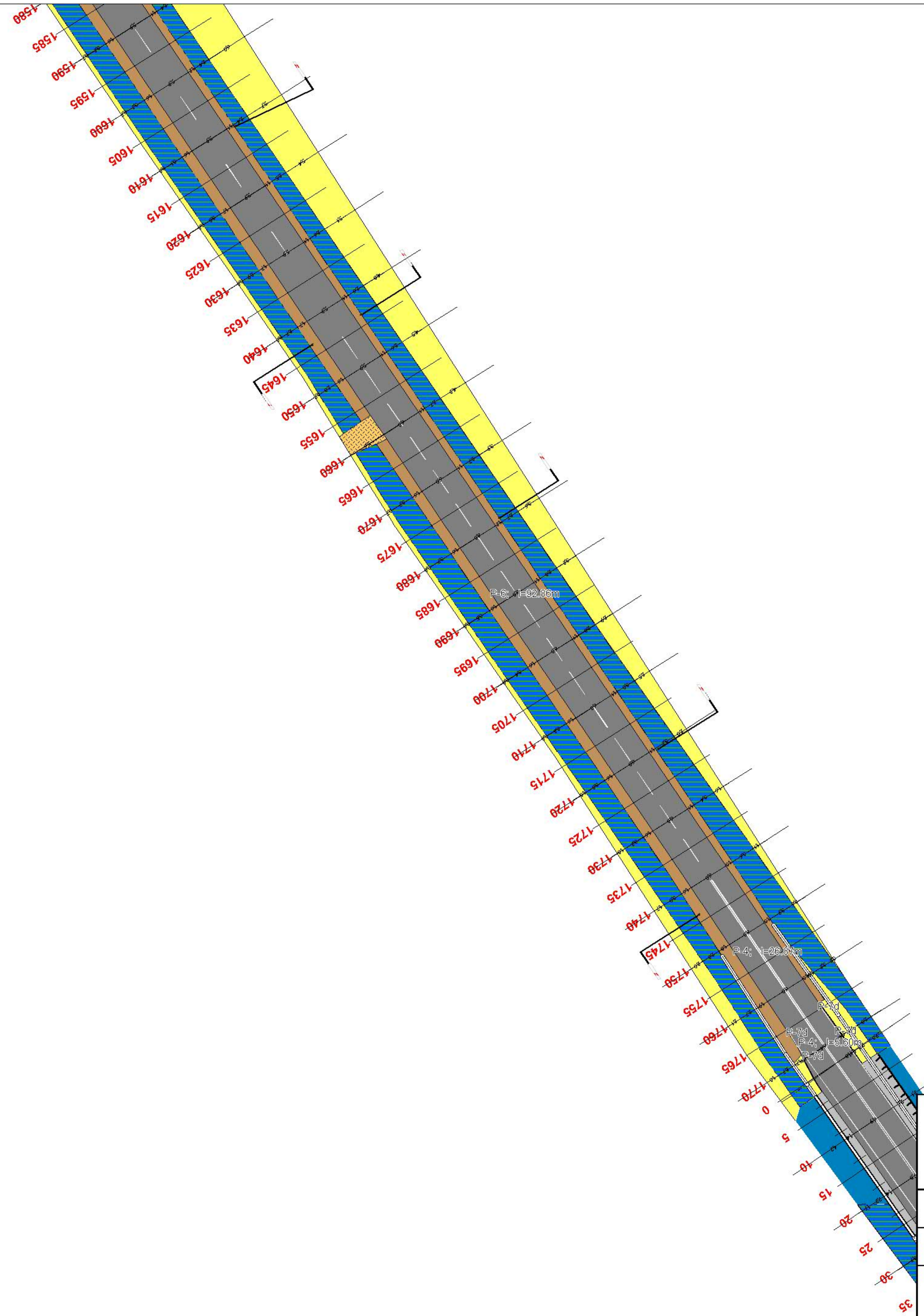

Zarządca: Nazwa zarządcy		<b>PROJEKT STAŁEJ ORGANIZACJI RUCHU</b>	
Droga Numer W312		Projekt 14000	
<b>PLAN SYTUACYJNY OZNAKOWANIA</b>			
LEHMANN + PARTNER POLSKA SP. Z O.O.  ul. Marii Dąbrowskiej 8 62-500 Komin telefon 063/2467445 Telefax 063/2467446 e-mail: info@lehmann-partner.pl internet: http://www.ewidencjadrog.pl		SKALA	1:1000
		NR RYS.	09
Projektował: Imię Nazwisko	Podpis:	STAN	Styczeń 2014



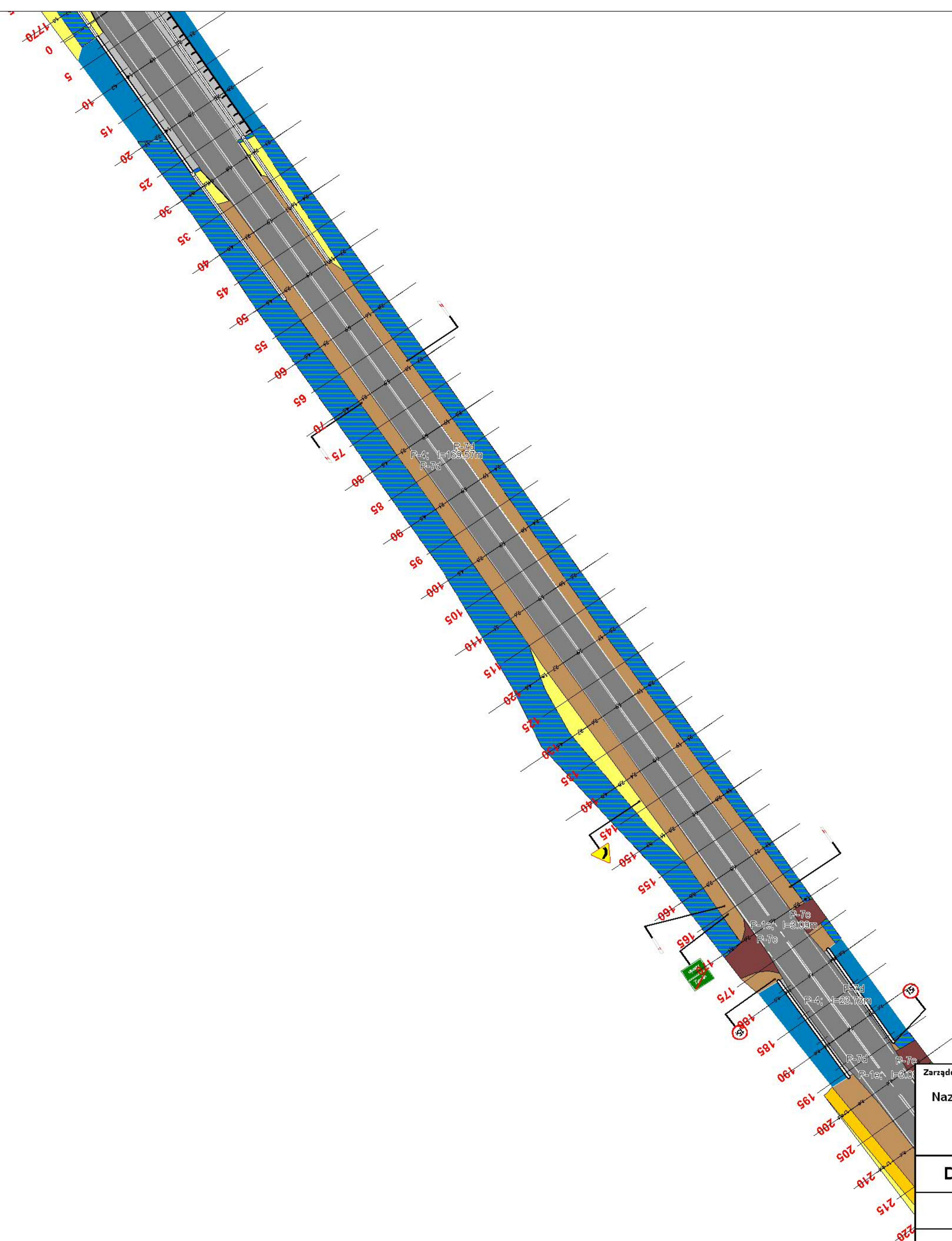

Zarządca: Nazwa zarządcy		<b>PROJEKT STAŁEJ ORGANIZACJI RUCHU</b>	
Droga Numer W312		Projekt 14000	
<b>PLAN SYTUACYJNY OZNAKOWANIA</b>			
LEHMANN + PARTNER POLSKA SP. Z O.O.  ul. Marii Dąbrowskiej 8 62-500 Komin telefon 063/2467445 Telefax 063/2467446 e-mail: info@lehmann-partner.pl internet: http://www.ewidencjadrog.pl		SKALA	1:1000
		NR RYS.	10
Projektował: Imię Nazwisko	Podpis:	STAN	Styczeń 2014

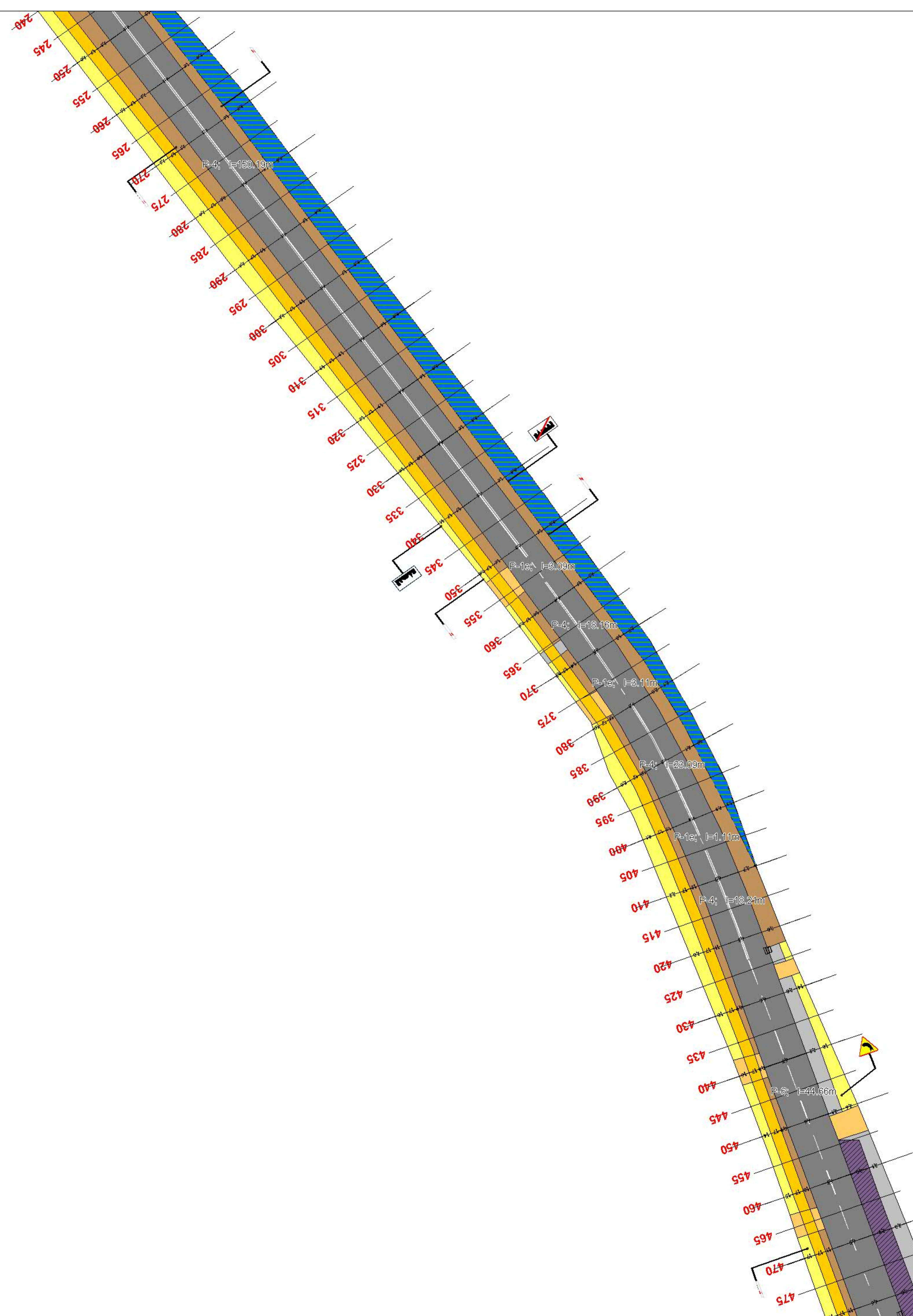

Zarządca: Nazwa zarządcy		<b>PROJEKT STAŁEJ ORGANIZACJI RUCHU</b>	
Droga Numer W312			
<b>PLAN SYTUACYJNY OZNAKOWANIA</b>			
 LEHMANN + PARTNER POLSKA SP. Z O.O. ul. Marii Dąbrowskiej 8 62-500 Komin telefon 063/2467445 Telefax 063/2467446 e-mail: info@lehmann-partner.pl internet: http://www.ewidencjadrog.pl		SKALA	1:1000
		NR RYS.	11
Projektował: Imię Nazwisko	Podpis:	STAN	Styczeń 2014

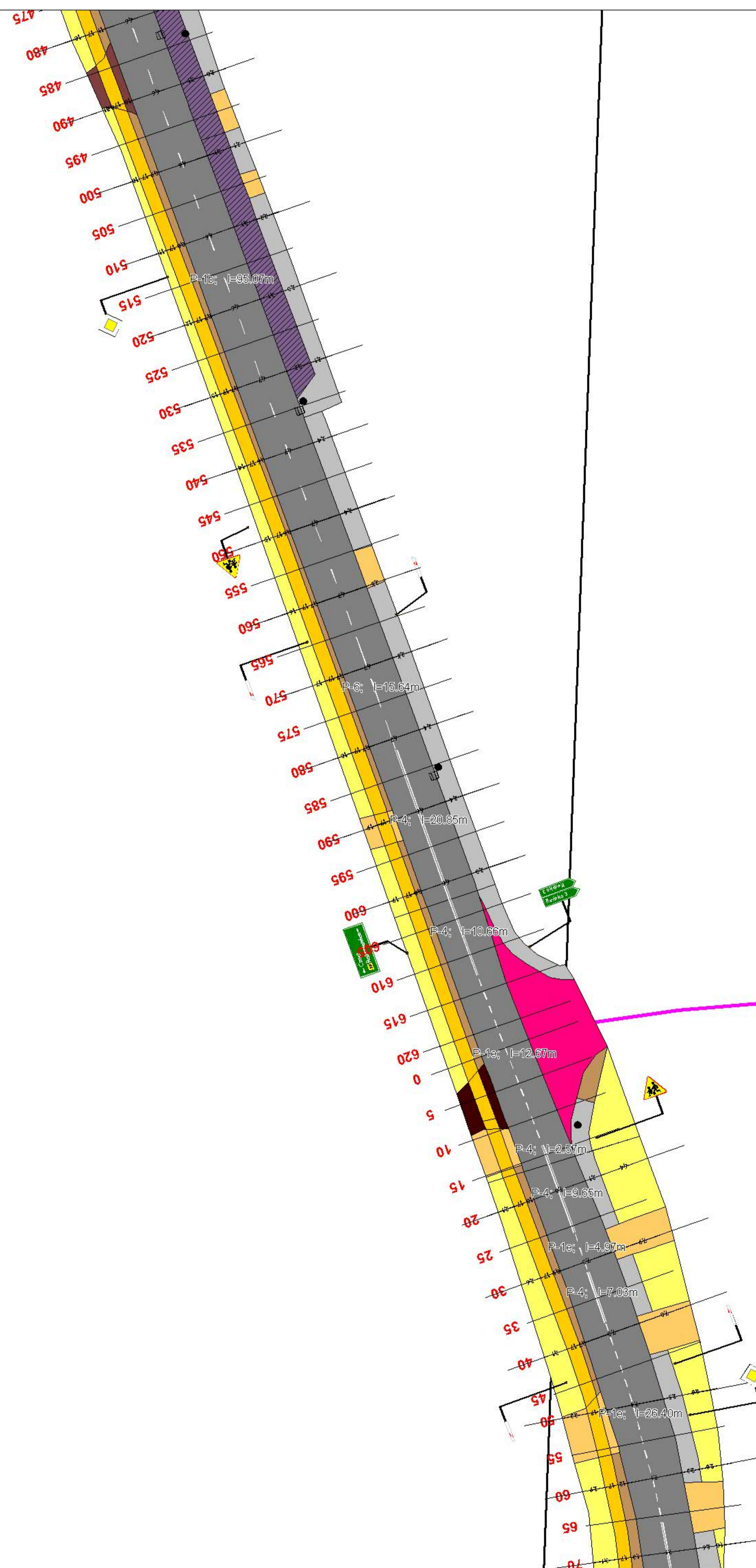

Zarządca: Nazwa zarządcy		<b>PROJEKT STAŁEJ ORGANIZACJI RUCHU</b>	
Droga Numer W312			
<b>PLAN SYTUACYJNY OZNAKOWANIA</b>			
 LEHMANN + PARTNER POLSKA SP. Z O.O. ul. Marii Dąbrowskiej 8 62-500 Komin telefon 063/2467445 Telefax 063/2467446 e-mail: info@lehmann-partner.pl internet: http://www.ewidencjadrog.pl		SKALA	1:1000
		NR RYS.	12
Projektował: Imię Nazwisko	Podpis:	STAN	Styczeń 2014

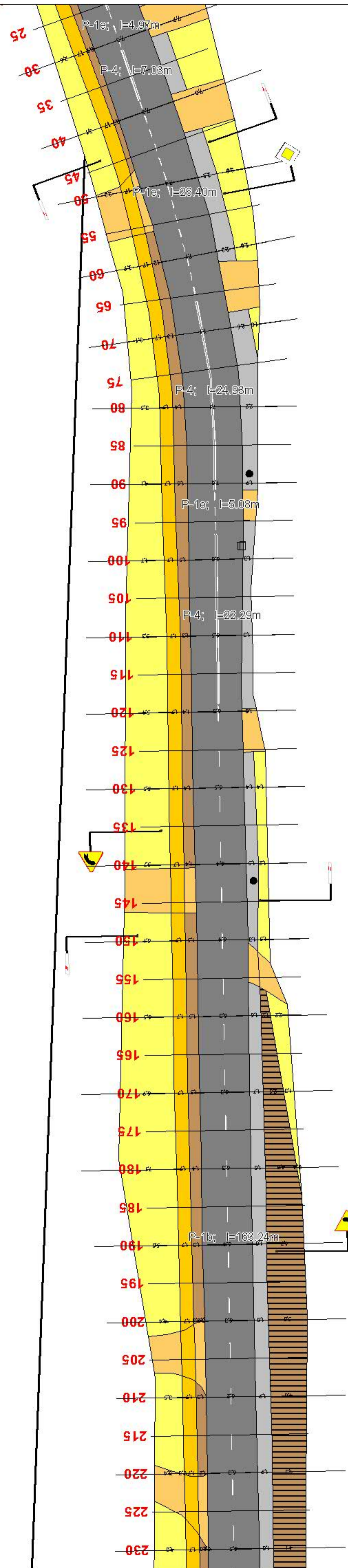

Zarządca: Nazwa zarządcy		<b>PROJEKT STAŁEJ ORGANIZACJI RUCHU</b>	
Droga Numer W312		Projekt 14000	
<b>PLAN SYTUACYJNY OZNAKOWANIA</b>			
		SKALA	1:1000
		NR RYS.	13
Projektował: Imię Nazwisko	Podpis:	STAN	Styczeń 2014

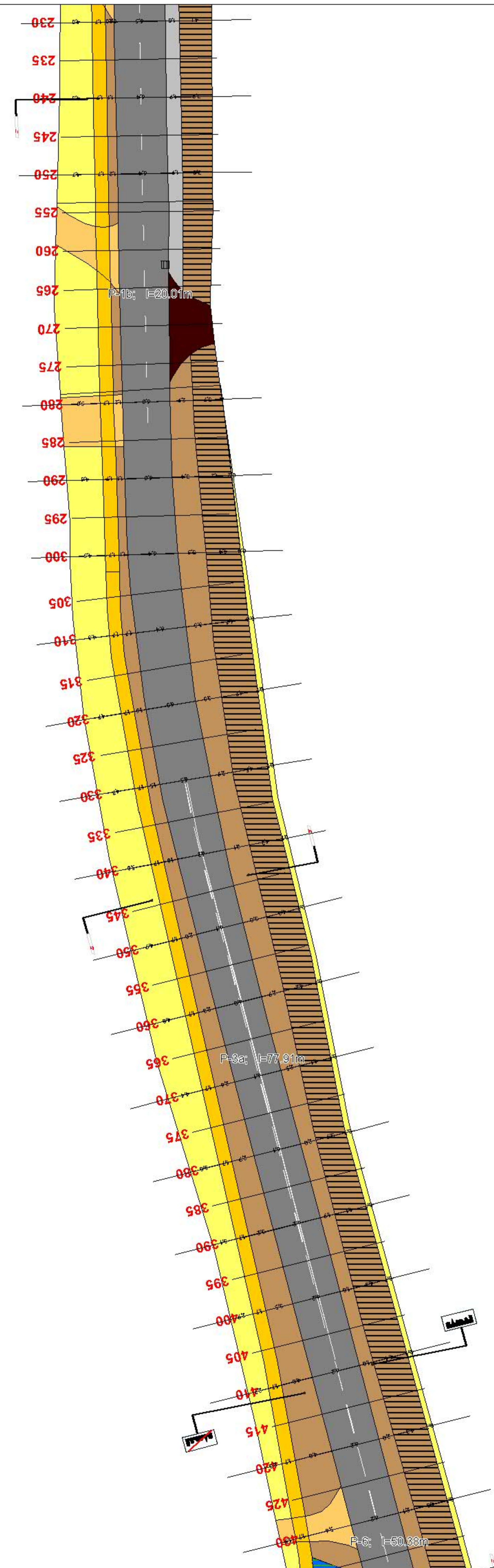

Zarządca: Nazwa zarządcy		<b>PROJEKT STAŁEJ ORGANIZACJI RUCHU</b>	
Droga Numer W312		Projekt 14000	
<b>PLAN SYTUACYJNY OZNAKOWANIA</b>			
 <b>LEHMANN + PARTNER POLSKA SP. Z O.O.</b> ul. Marii Dąbrowskiej 8 62-500 Komin telefon 063/2467445 Telefax 063/2467446 e-mail: info@lehmann-partner.pl internet: http://www.ewidencjadrog.pl		SKALA	1:1000
		NR RYS.	14
Projektował: Imię Nazwisko	Podpis:	STAN	Styczeń 2014

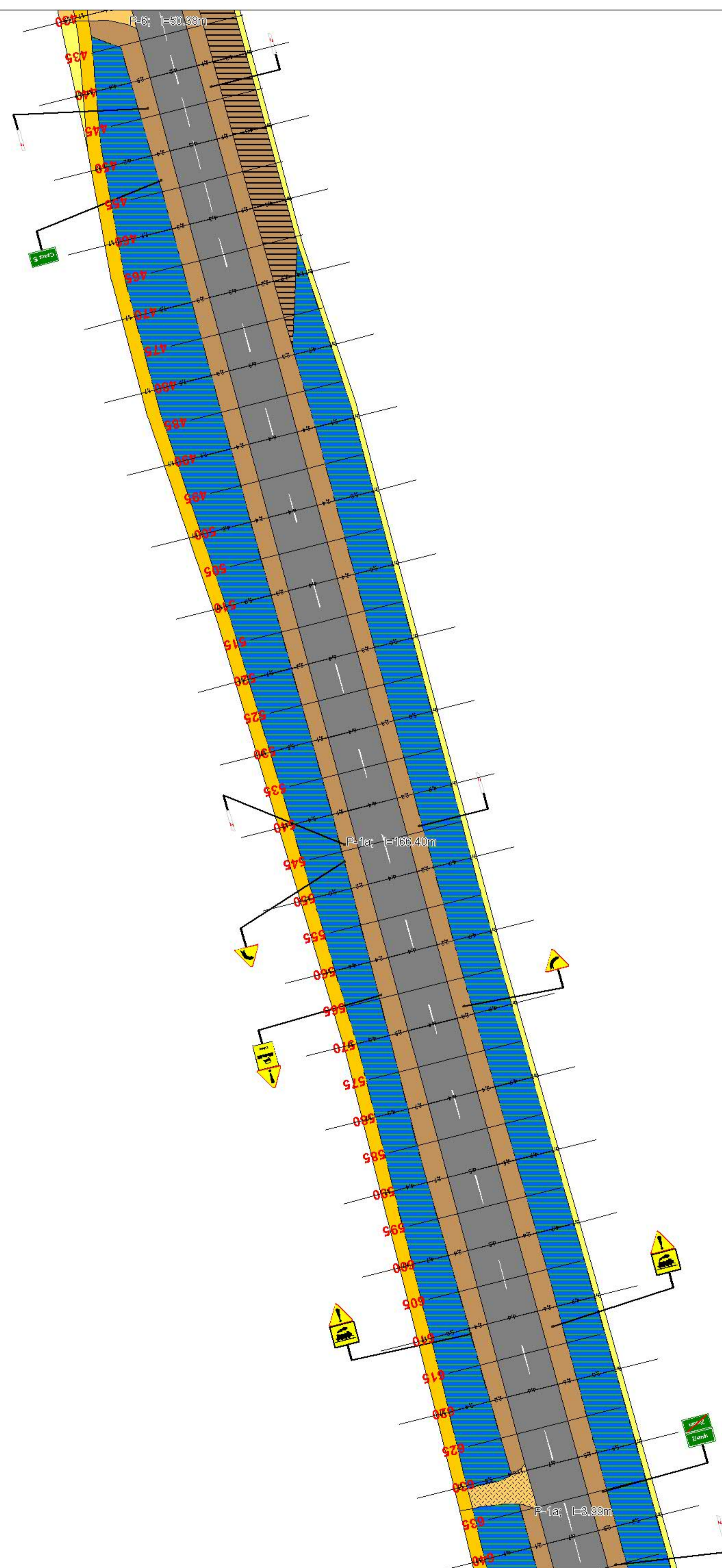

Zarządca:		<b>PROJEKT STAŁEJ ORGANIZACJI RUCHU</b>	
Nazwa zarządcy			
Droga Numer W312		Projekt 14000	
<b>PLAN SYTUACYJNY OZNAKOWANIA</b>			
 <b>LEHMANN + PARTNER POLSKA SP. Z O.O.</b> ul. Marii Dąbrowskiej 8 62-500 Konin telefon 063/2467445 Telefax 063/2467446 e-mail: info@lehmann-partner.pl internet: http://www.ewidencjadrog.pl		SKALA	1:1000
		NR RYS.	15
Projektował:	Podpis:	STAN	Styczeń 2014
Imię Nazwisko			

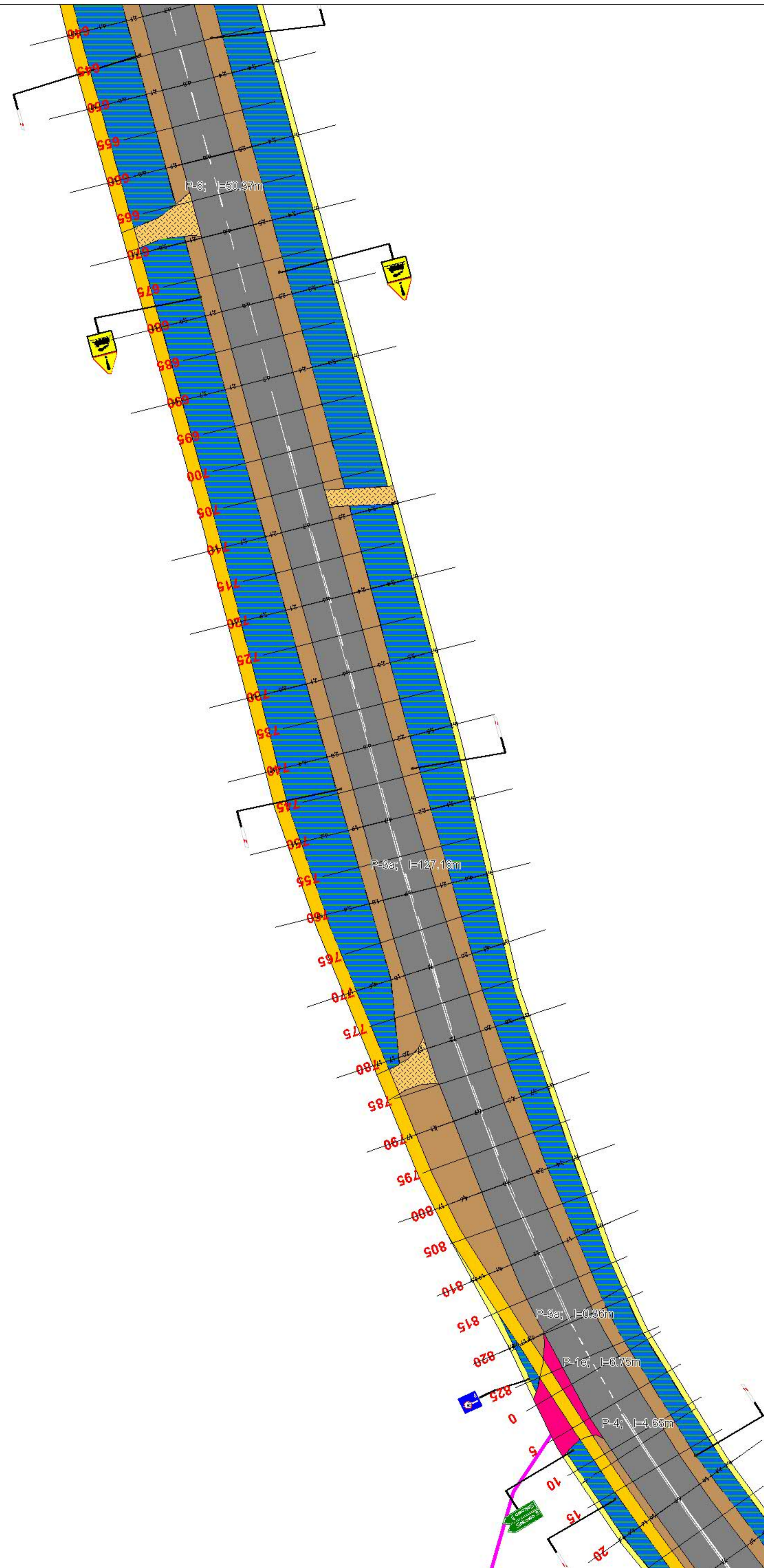

Zarządca: Nazwa zarządcy		<b>PROJEKT STAŁEJ ORGANIZACJI RUCHU</b>	
Droga Numer W312			
<b>PLAN SYTUACYJNY OZNAKOWANIA</b>			
LEHMANN + PARTNER POLSKA SP. Z O.O.  ul. Marii Dąbrowskiej 8 62-500 Komin telefon 063/2467445 Telefax 063/2467446 e-mail: info@lehmann-partner.pl internet: http://www.ewidencjadrog.pl		SKALA	1:1000
		NR RYS.	16
Projektował: Imię Nazwisko	Podpis:	STAN	Styczeń 2014

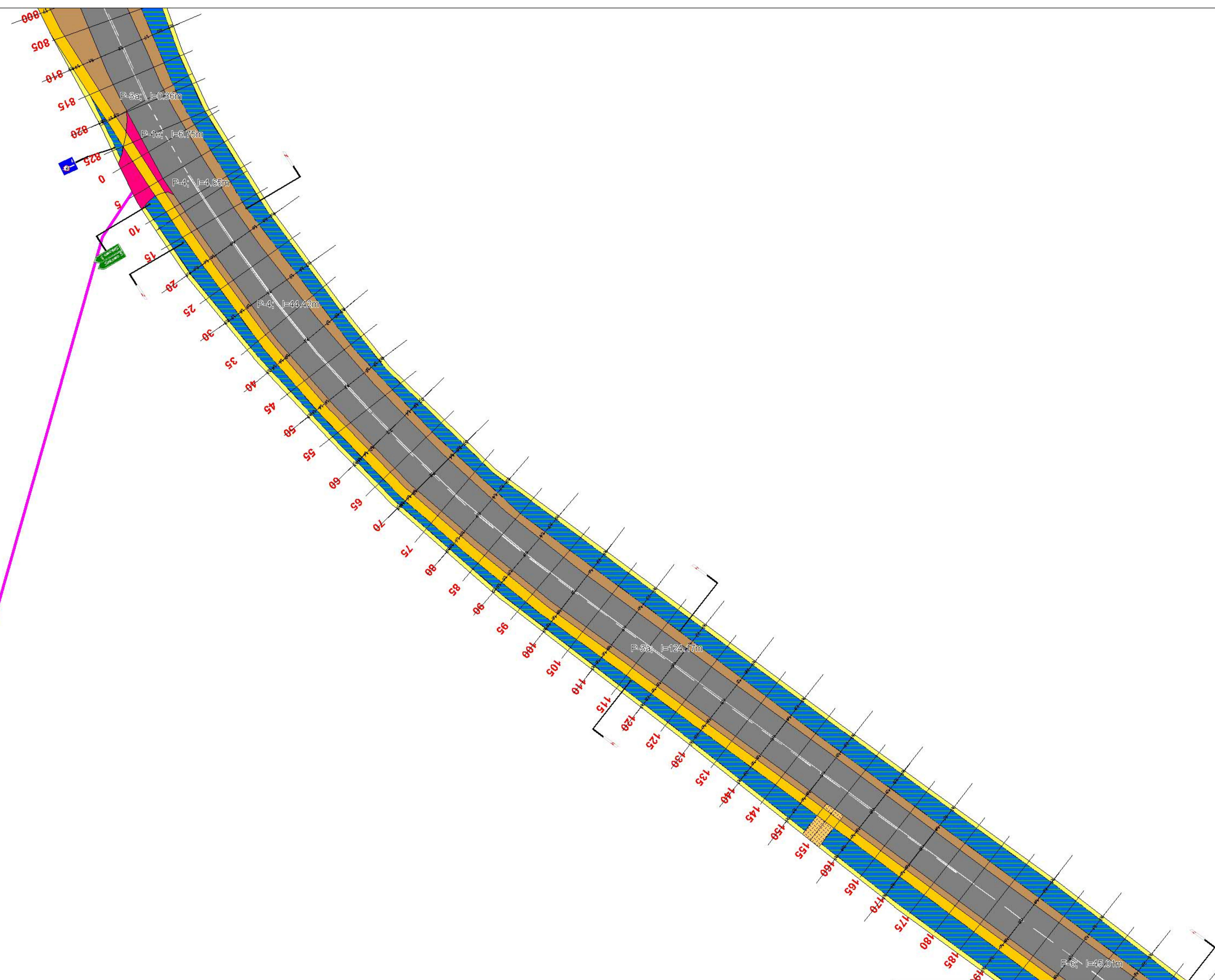

Zarządca: Nazwa zarządcy		<b>PROJEKT STAŁEJ ORGANIZACJI RUCHU</b>	
Droga Numer W312			
<b>PLAN SYTUACYJNY OZNAKOWANIA</b>			
LEHMANN + PARTNER POLSKA SP. Z O.O.  ul. Marii Dąbrowskiej 8 62-500 Komin telefon 063/2467445 Telefax 063/2467446 e-mail: info@lehmann-partner.pl internet: http://www.ewidencjadrog.pl		SKALA	1:1000
		NR RYS.	17
Projektował: Imię Nazwisko	Podpis:	STAN	Styczeń 2014



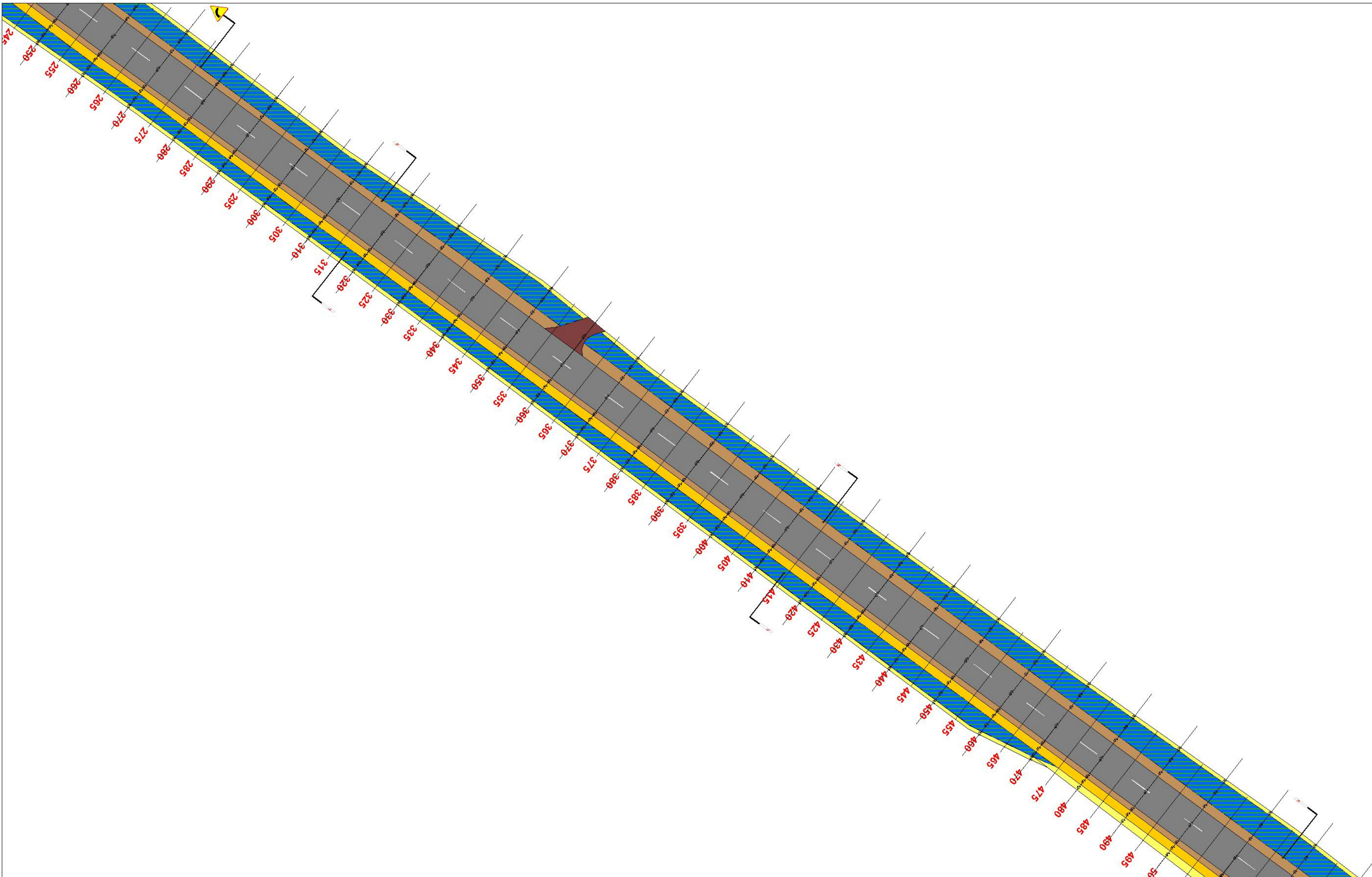

Zarządca: Nazwa zarządcy		<b>PROJEKT STAŁEJ ORGANIZACJI RUCHU</b>	
Droga Numer W312		Projekt 14000	
<b>PLAN SYTUACYJNY OZNAKOWANIA</b>			
 <b>LEHMANN + PARTNER POLSKA SP. Z O.O.</b> ul. Marii Dąbrowskiej 8 62-500 Komin telefon 063/2467445 Telefax 063/2467446 e-mail: info@lehmann-partner.pl internet: http://www.ewidencjadrog.pl		SKALA	1:1000
		NR RYS.	18
Projektował: Imię Nazwisko	Podpis:	STAN	Styczeń 2014

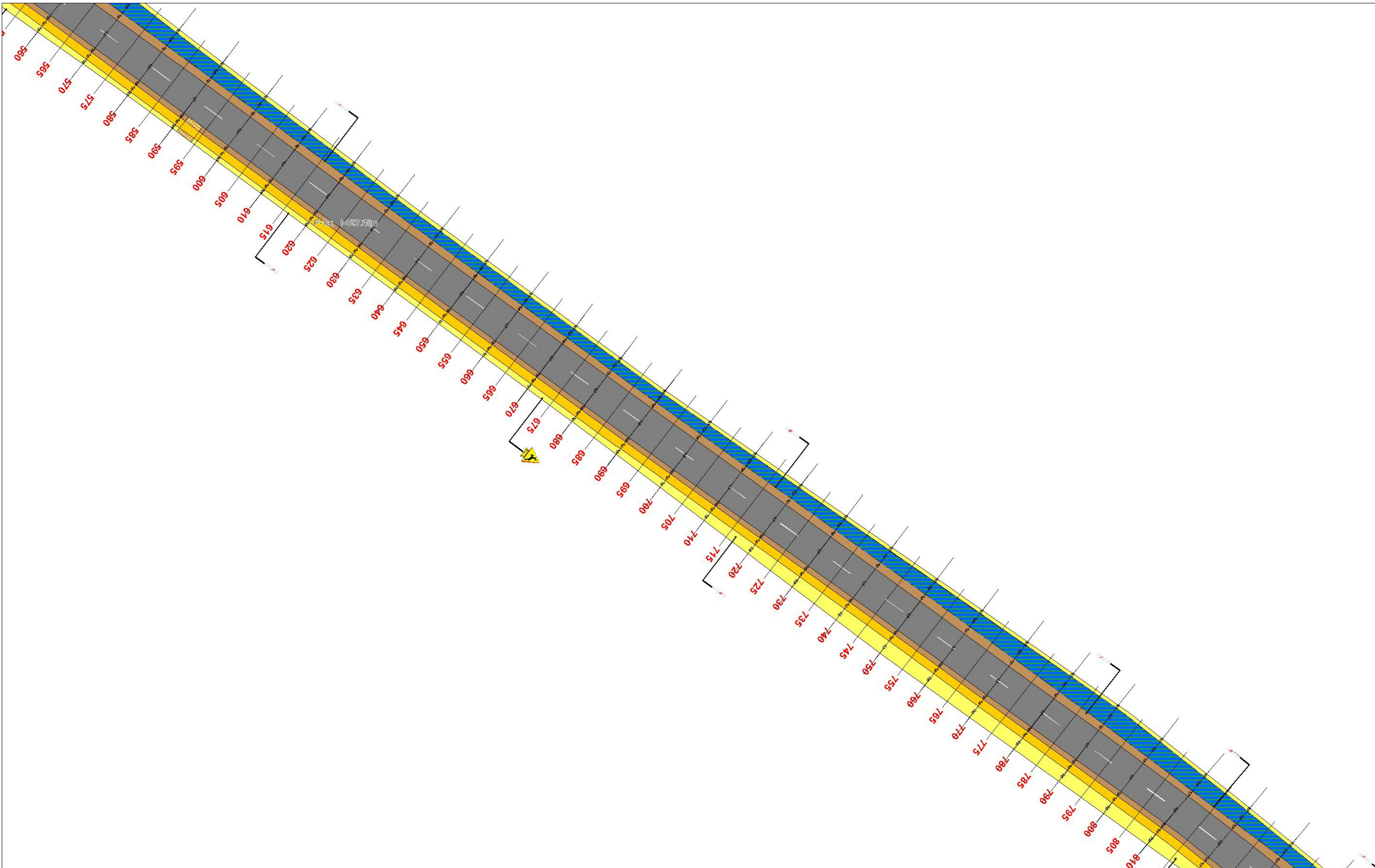

Zarządca: Nazwa zarządcy		<b>PROJEKT STAŁEJ ORGANIZACJI RUCHU</b>	
Droga Numer W312		Projekt 14000	
<b>PLAN SYTUACYJNY OZNAKOWANIA</b>			
 <b>LEHMANN + PARTNER POLSKA SP. Z O.O.</b> ul. Marii Dąbrowskiej 8 62-500 Komin telefon 063/2467445 Telefax 063/2467446 e-mail: info@lehmann-partner.pl internet: http://www.ewidencjadrog.pl		SKALA	1:1000
		NR RYS.	19
Projektował: Imię Nazwisko	Podpis:	STAN	Styczeń 2014

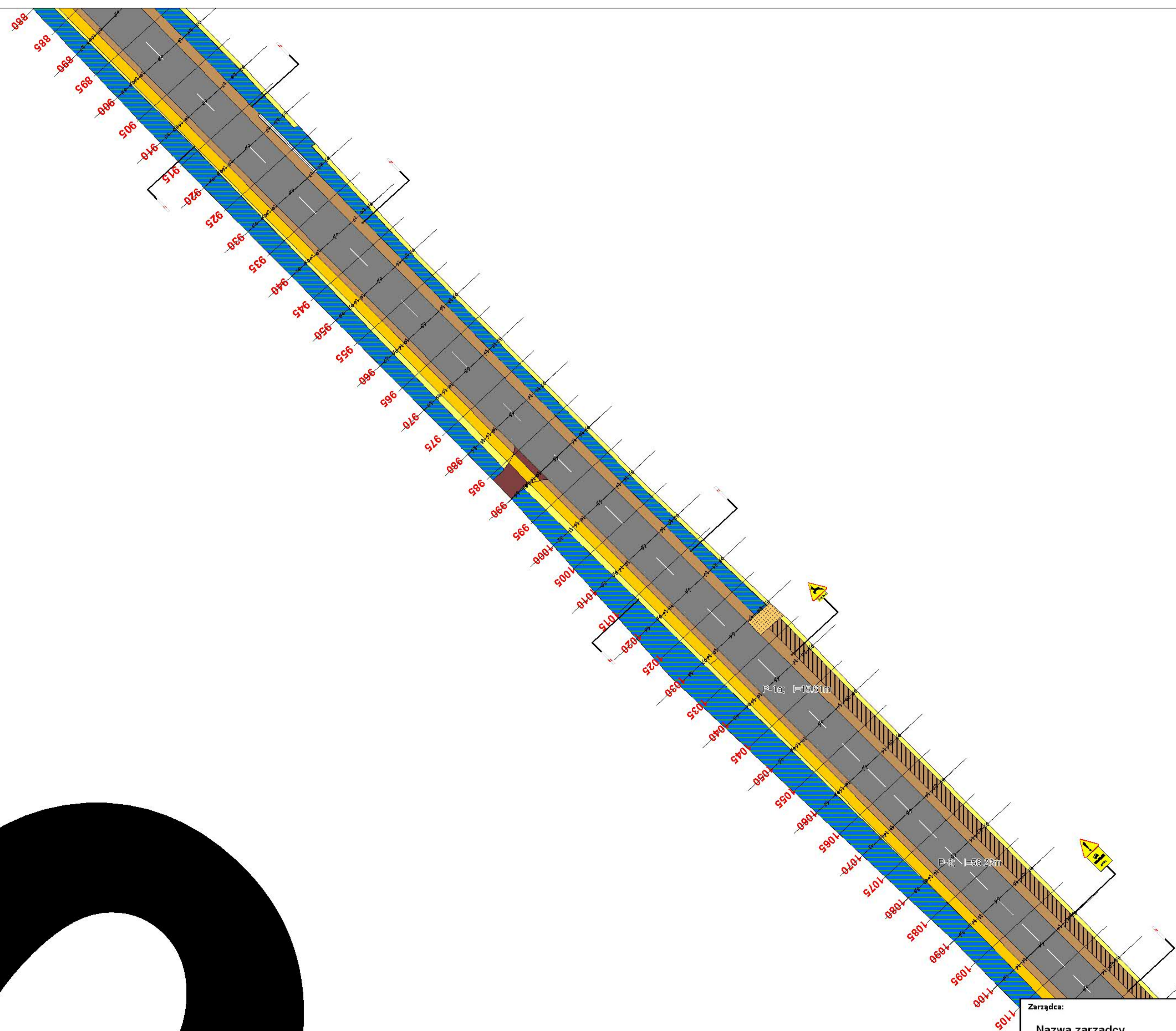

Zarządca:		<b>PROJEKT STAŁEJ ORGANIZACJI RUCHU</b>	
Nazwa zarządcy			
Droga Numer W312		Projekt 14000	
<b>PLAN SYTUACYJNY OZNAKOWANIA</b>			
 LEHMANN + PARTNER POLSKA SP. Z O.O. ul. Marii Dąbrowskiej 8 62-500 Komin telefon 063/2467445 Telefax 063/2467446 e-mail: info@lehmann-partner.pl internet: http://www.ewidencjadrog.pl		SKALA	1:1000
		NR RYS.	20
Projektował:	Podpis:	STAN	Styczeń 2014
Imię Nazwisko			

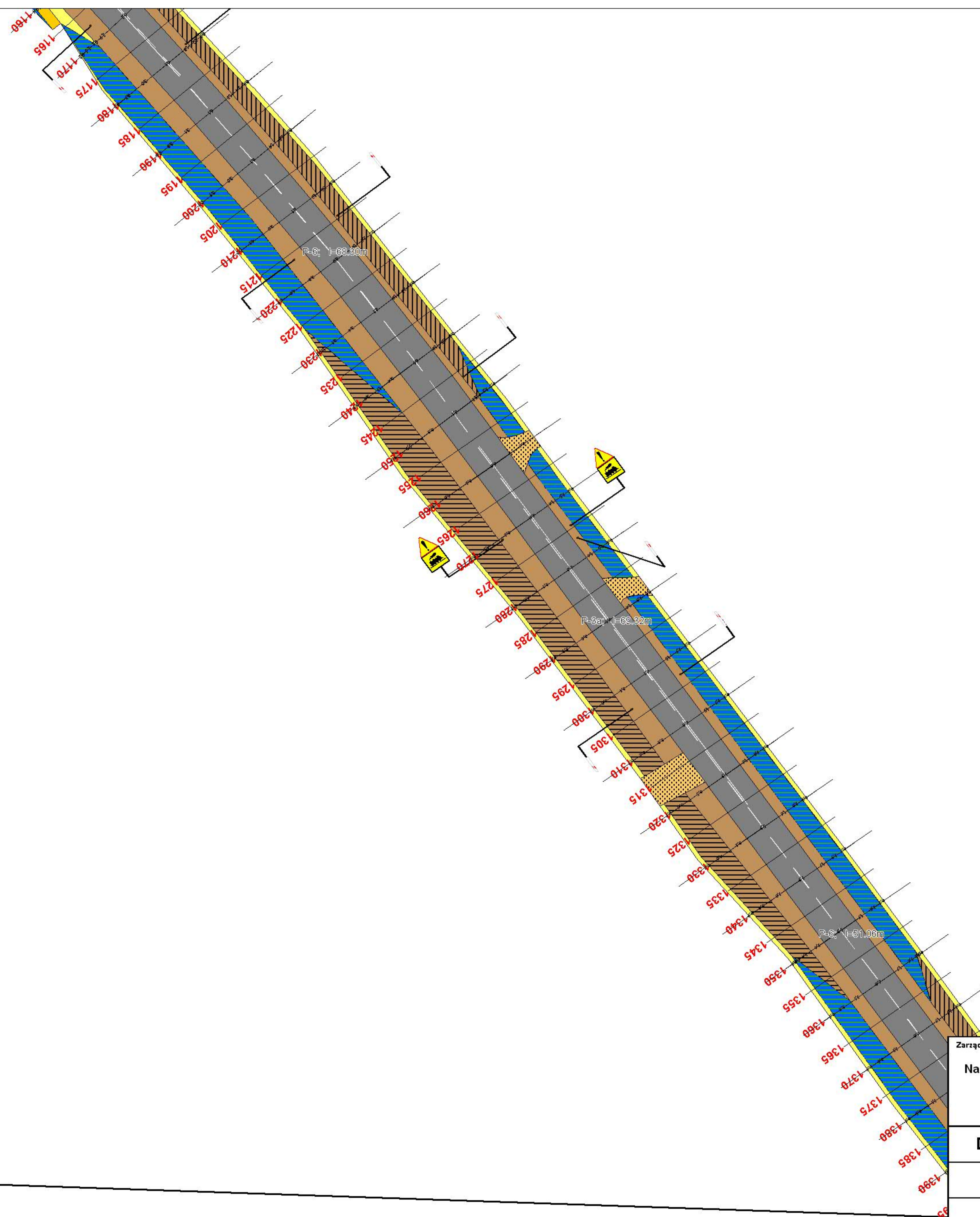

Zarządca: Nazwa zarządcy		<b>PROJEKT STAŁEJ ORGANIZACJI RUCHU</b>	
Droga Numer W312		Projekt 14000	
<b>PLAN SYTUACYJNY OZNAKOWANIA</b>			
		SKALA	1:1000
		NR RYS.	21
Projektował: Imię Nazwisko	Podpis:		STAN Styczeń 2014

LEHMANN + PARTNER POLSKA SP. Z O.O.  
 ul. Marii Dąbrowskiej 8 62-500 Konin  
 telefon 063/2467445 Telefax 063/2467446  
 e-mail: info@lehmann-partner.pl  
 internet: http://www.ewidencjadrog.pl

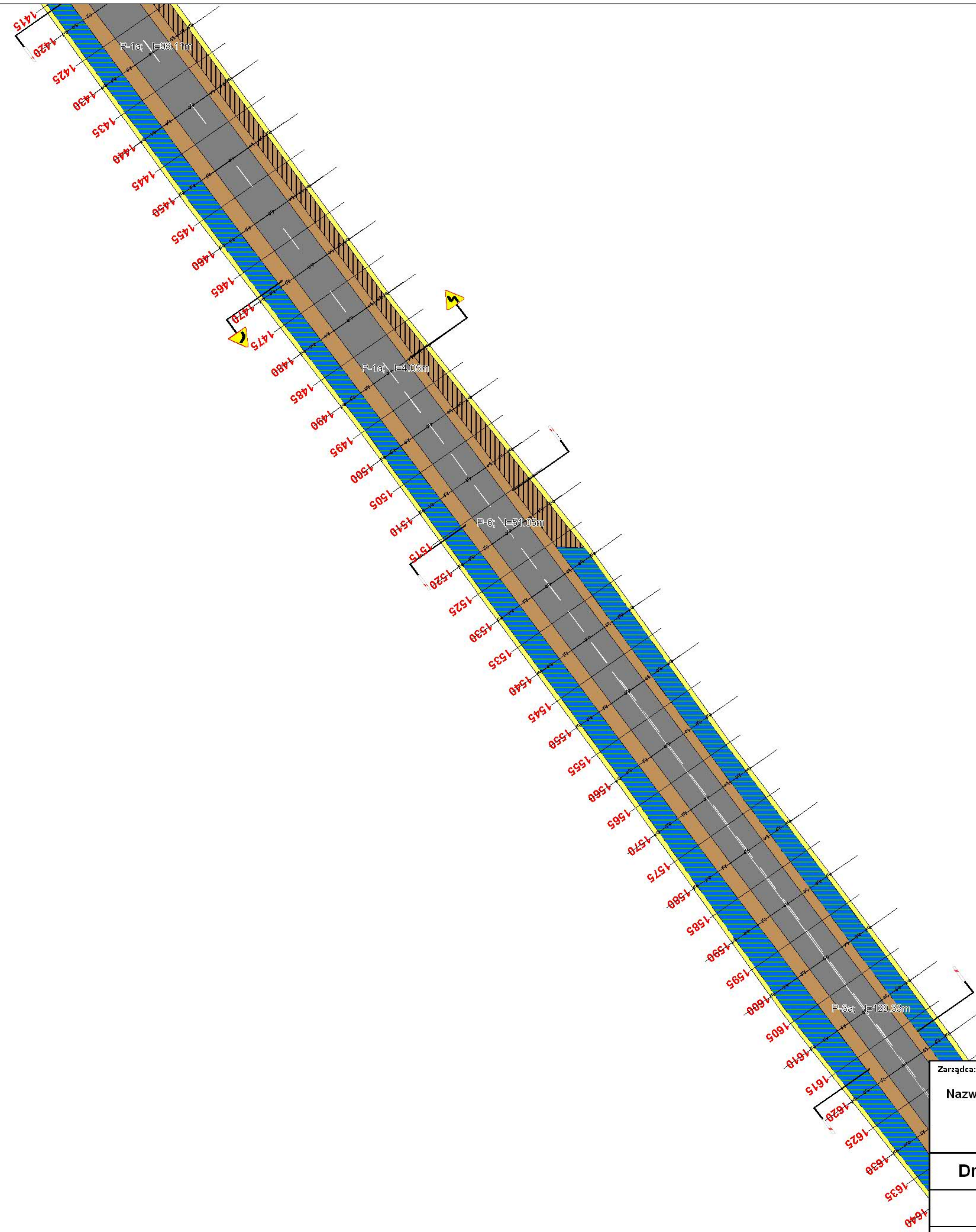

Zarządca:		<b>PROJEKT STAŁEJ ORGANIZACJI RUCHU</b>	
Nazwa zarządcy			
Droga Numer W312		Projekt 14000	
<b>PLAN SYTUACYJNY OZNAKOWANIA</b>			
LEHMANN + PARTNER POLSKA SP. Z O.O.  ul. Marii Dąbrowskiej 8 62-500 Komin telefon 063/2467445 Telefax 063/2467446 e-mail: info@lehmann-partner.pl internet: http://www.ewidencjadrog.pl		SKALA	1:1000
		NR RYS.	22
Projektował:	Podpis:	STAN	Styczeń 2014
Imię Nazwisko			

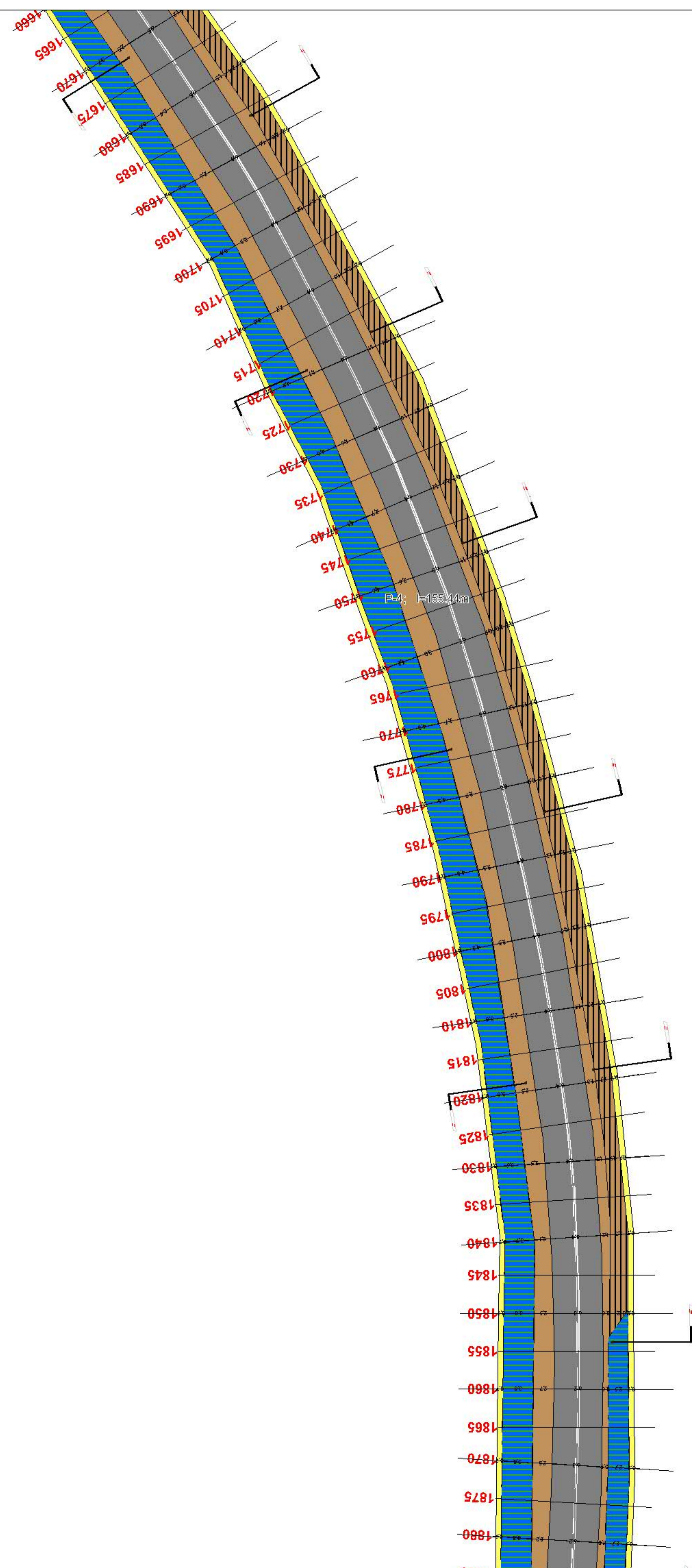

Zarządca: Nazwa zarządcy		<b>PROJEKT STAŁEJ ORGANIZACJI RUCHU</b>	
Droga Numer W312		Projekt 14000	
<b>PLAN SYTUACYJNY OZNAKOWANIA</b>			
 <b>LEHMANN + PARTNER POLSKA SP. Z O.O.</b> ul. Marii Dąbrowskiej 8 62-500 Komin telefon 063/2467445 Telefax 063/2467446 e-mail: info@lehmann-partner.pl internet: http://www.ewidencjadrog.pl		SKALA	1:1000
		NR RYS.	23
Projektował: Imię Nazwisko	Podpis:	STAN	Styczeń 2014

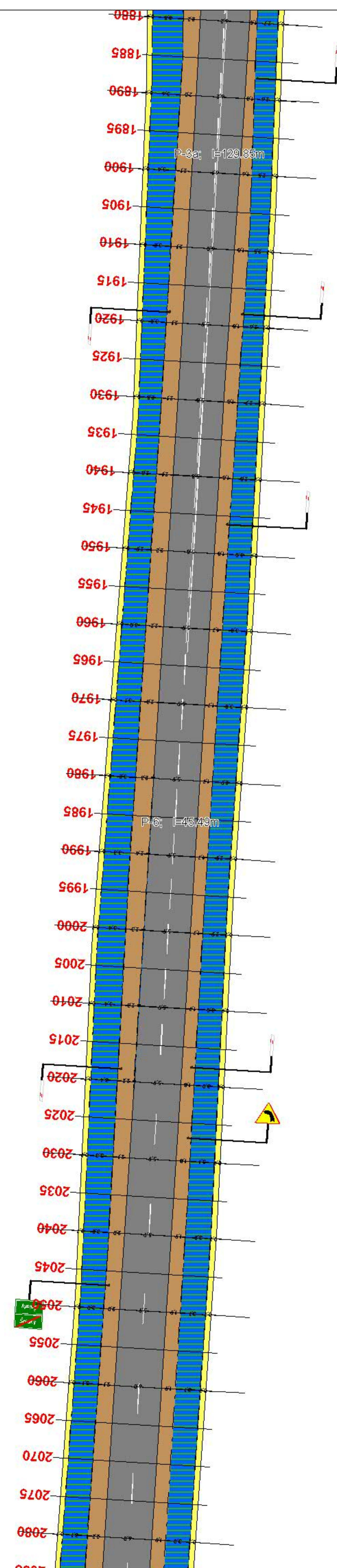

Zarządca: Nazwa zarządcy		<b>PROJEKT STAŁEJ ORGANIZACJI RUCHU</b>	
Droga Numer W312		Projekt 14000	
<b>PLAN SYTUACYJNY OZNAKOWANIA</b>			
 LEHMANN + PARTNER POLSKA SP. Z O.O. ul. Marii Dąbrowskiej 8 62-500 Komini telefon 063/2467445 Telefax 063/2467446 e-mail: info@lehmann-partner.pl internet: http://www.ewidencjadrog.pl		SKALA	1:1000
		NR RYS.	24
Projektował: Imię Nazwisko	Podpis:	STAN	Styczeń 2014

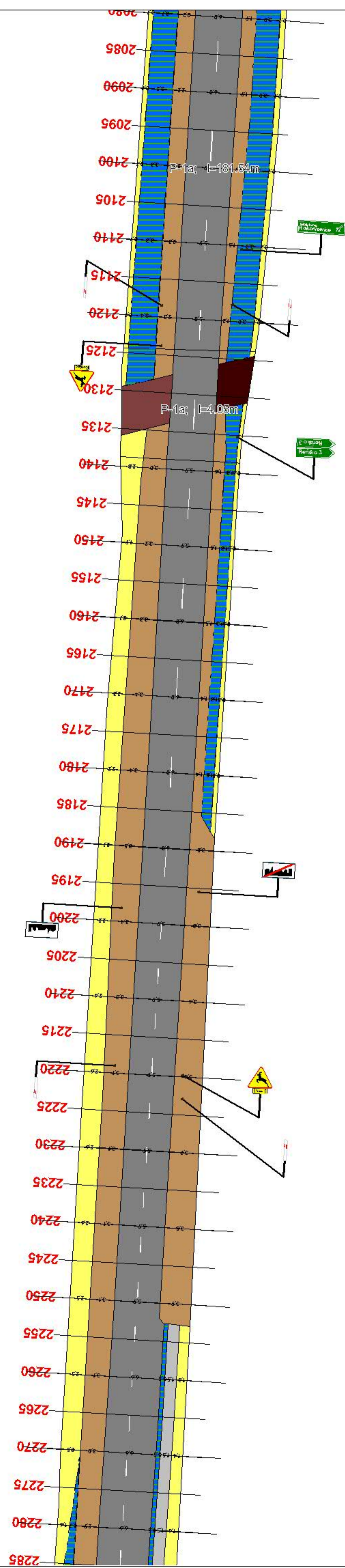

Zarządca: Nazwa zarządcy		<b>PROJEKT STAŁEJ ORGANIZACJI RUCHU</b>	
Droga Numer W312		Projekt 14000	
<b>PLAN SYTUACYJNY OZNAKOWANIA</b>			
 LEHMANN + PARTNER POLSKA SP. Z O.O. ul. Marii Dąbrowskiej 8 62-500 Konin telefon 063/2467445 Telefax 063/2467446 e-mail: info@lehmann-partner.pl internet: http://www.ewidencjadrog.pl		SKALA	1:1000
		NR RYS.	25
Projektował: Imię Nazwisko	Podpis:	STAN	Styczeń 2014



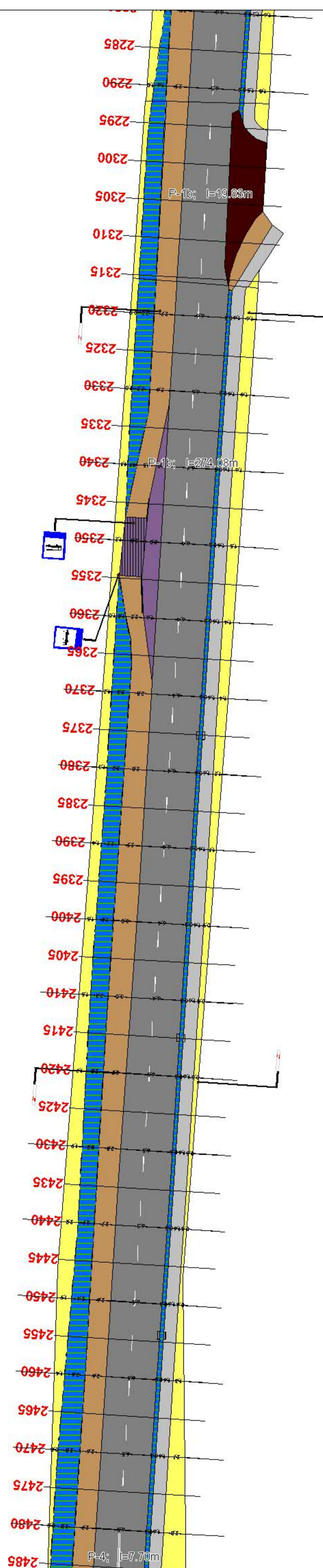

Zarządca: Nazwa zarządcy		<b>PROJEKT STAŁEJ ORGANIZACJI RUCHU</b>	
Droga Numer W312		Projekt 14000	
<b>PLAN SYTUACYJNY OZNAKOWANIA</b>			
 LEHMANN + PARTNER POLSKA SP. Z O.O. ul. Marii Dąbrowskiej 8 62-500 Komin telefon 063/2467445 Telefax 063/2467446 e-mail: info@lehmann-partner.pl internet: http://www.ewidencjadrog.pl		SKALA	1:1000
Projektował: Imię Nazwisko		Podpis:	NR RYS. 26
		STAN	Styczeń 2014

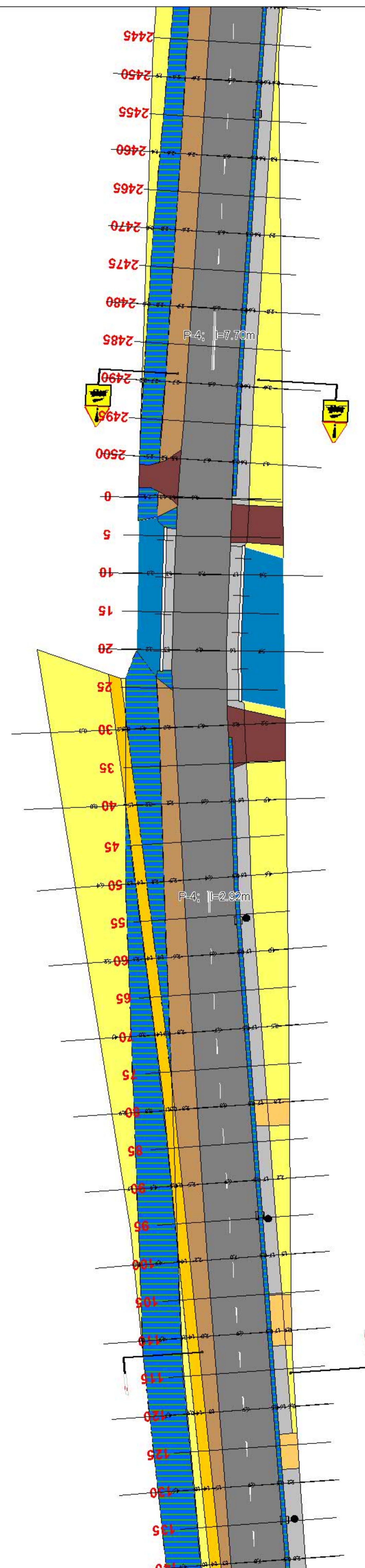

Zarządca: Nazwa zarządcy		<b>PROJEKT STAŁEJ ORGANIZACJI RUCHU</b>	
Droga Numer W312		Projekt 14000	
<b>PLAN SYTUACYJNY OZNAKOWANIA</b>			
 <b>LEHMANN + PARTNER POLSKA SP. Z O.O.</b> ul. Marii Dąbrowskiej 8 62-500 Komin telefon 063/2467445 Telefax 063/2467446 e-mail: info@lehmann-partner.pl internet: http://www.ewidencjadrog.pl		SKALA	1:1000
		NR RYS.	27
Projektował: Imię Nazwisko	Podpis:	STAN	Styczeń 2014

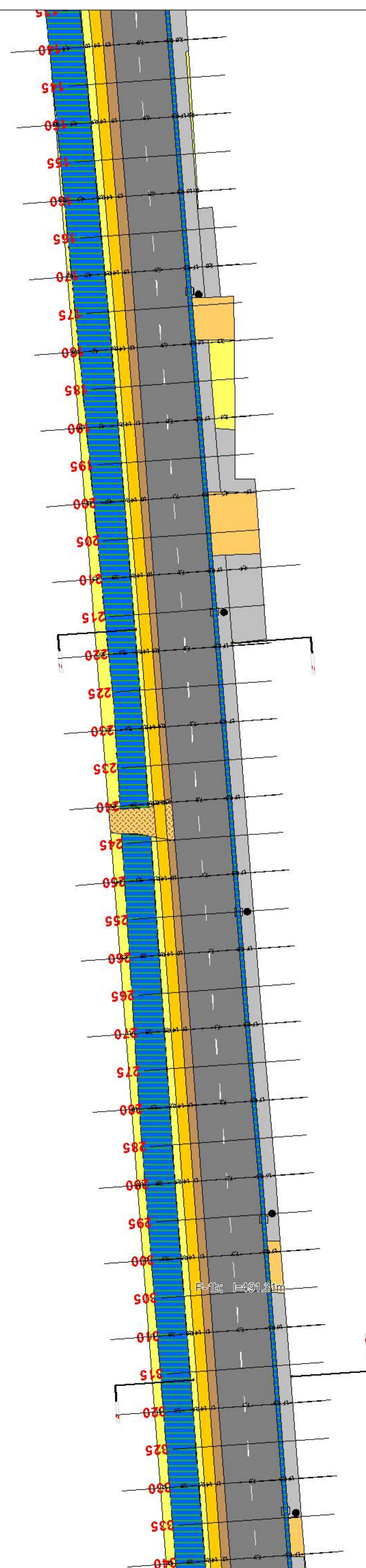

Zarządca: Nazwa zarządcy		<b>PROJEKT STAŁEJ ORGANIZACJI RUCHU</b>	
Droga Numer W312		Projekt 14000	
<b>PLAN SYTUACYJNY OZNAKOWANIA</b>			
 <b>LEHMANN + PARTNER POLSKA SP. Z O.O.</b> ul. Marii Dąbrowskiej 8 62-500 Komin telefon 063/2467445 Telefax 063/2467446 e-mail: info@lehmann-partner.pl internet: http://www.ewidencjadrog.pl		SKALA	1:1000
		NR RYS.	28
Projektował: Imię Nazwisko	Podpis:	STAN	Styczeń 2014

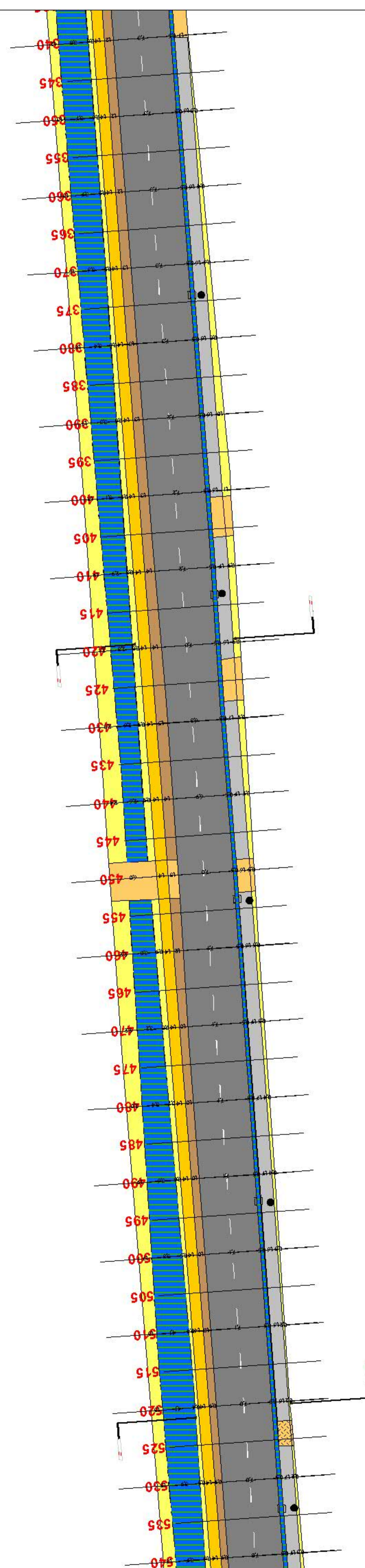

Zarządca: Nazwa zarządcy		<b>PROJEKT STAŁEJ ORGANIZACJI RUCHU</b>		
Droga Numer W312		Projekt 14000		
<b>PLAN SYTUACYJNY OZNAKOWANIA</b>				
 <b>LEHMANN + PARTNER POLSKA SP. Z O.O.</b> ul. Marii Dąbrowskiej 8 62-500 Komin telefon 063/2467445 Telefax 063/2467446 e-mail: info@lehmann-partner.pl internet: http://www.ewidencjadrog.pl		SKALA	1:1000	
Projektował: Imię Nazwisko		Podpis:	NR RYS.	29
			STAN	Styczeń 2014

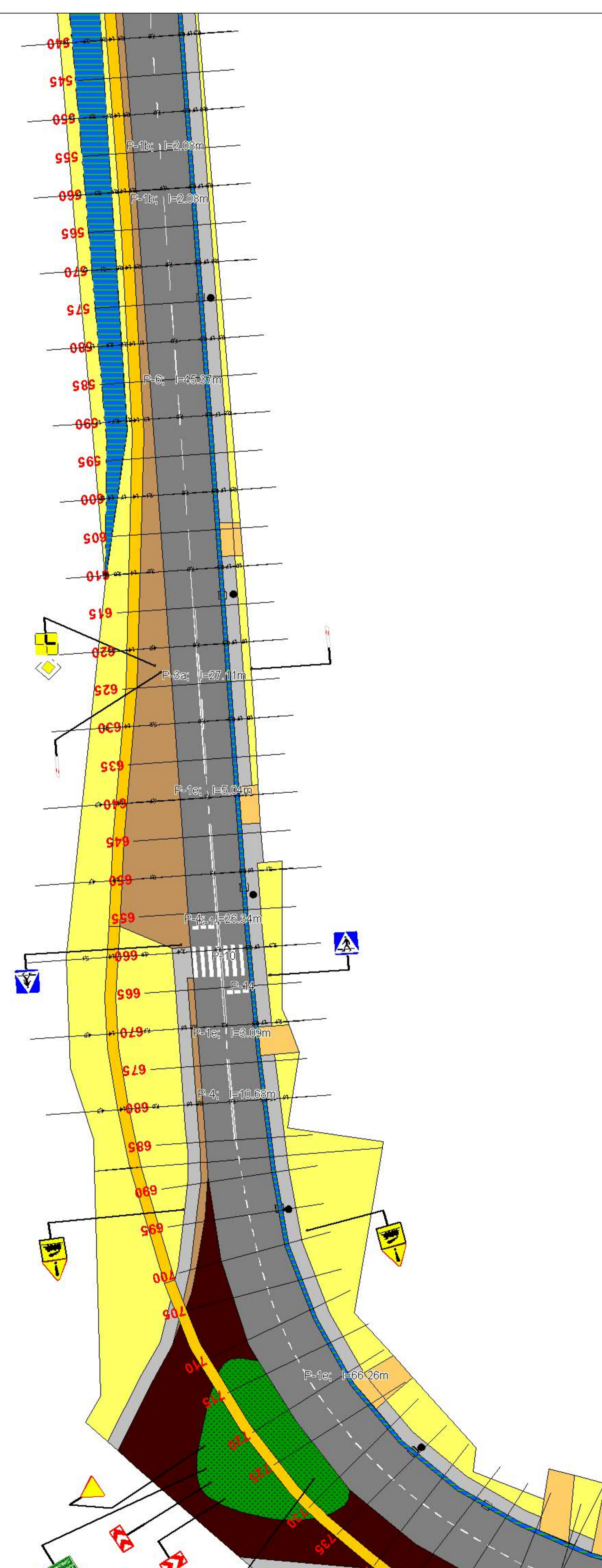

Zarządca:		<b>PROJEKT STAŁEJ ORGANIZACJI RUCHU</b>	
Nazwa zarządcy			
Droga Numer W312		Projekt 14000	
<b>PLAN SYTUACYJNY OZNAKOWANIA</b>			
 LEHMANN + PARTNER POLSKA SP. Z O.O. ul. Marii Dąbrowskiej 8 62-500 Komin telefon 063/2467445 Telefax 063/2467446 e-mail: info@lehmann-partner.pl internet: http://www.ewidencjadrog.pl		SKALA	1:1000
		NR RYS.	30
Projektował:	Podpis:	STAN	Styczeń 2014
Imię Nazwisko			

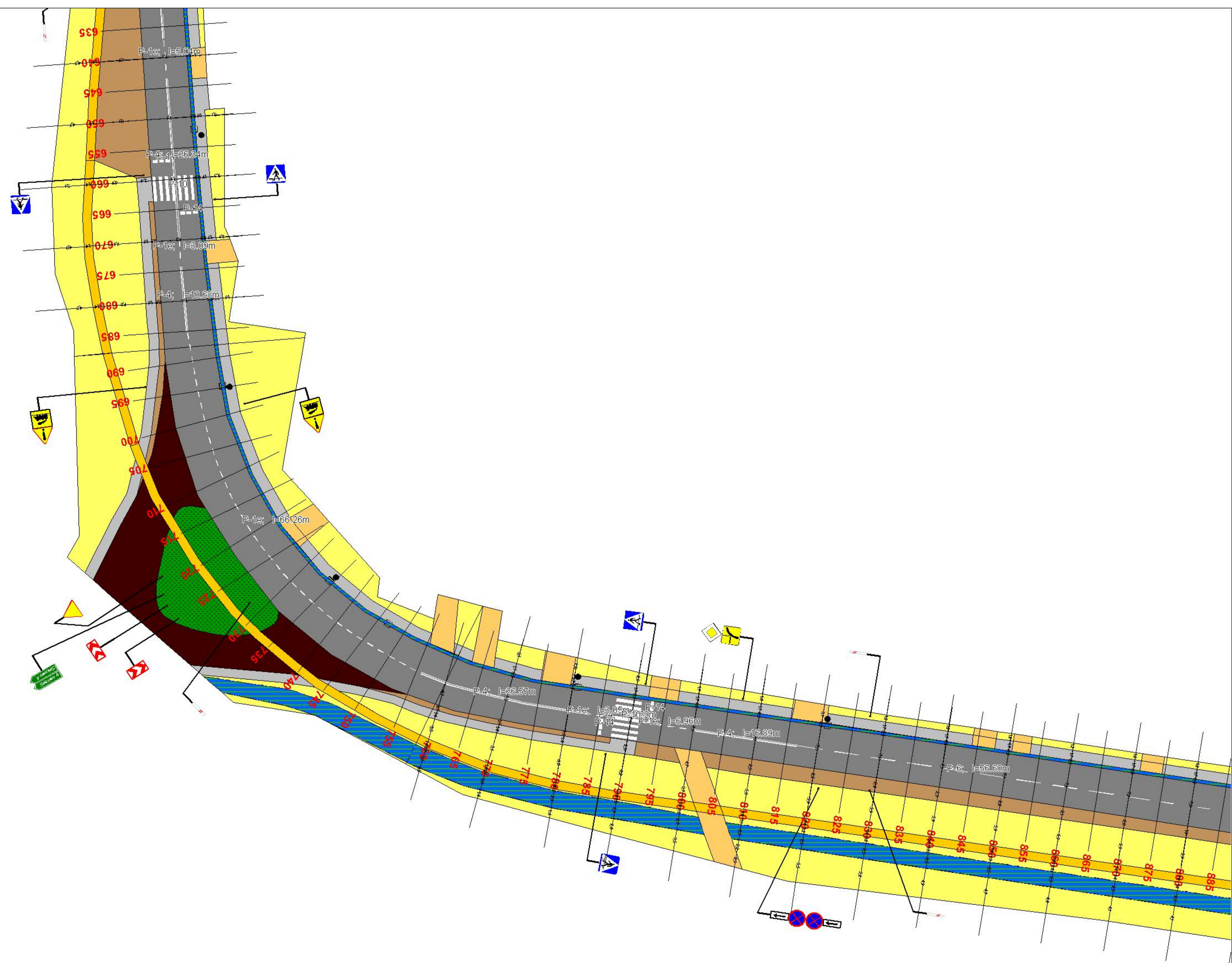

Zarządca: Nazwa zarządcy		<b>PROJEKT STAŁEJ ORGANIZACJI RUCHU</b>	
Droga Numer W312			
<b>PLAN SYTUACYJNY OZNAKOWANIA</b>			
 <b>LEHMANN + PARTNER POLSKA SP. Z O.O.</b> ul. Marii Dąbrowskiej 8 62-500 Koniń telefon 063/2467445 Telefax 063/2467446 e-mail: info@lehmann-partner.pl internet: http://www.ewidencjadrog.pl		SKALA	1:1000
		NR RYS.	31
Projektował: Imię Nazwisko	Podpis:	STAN	Styczeń 2014

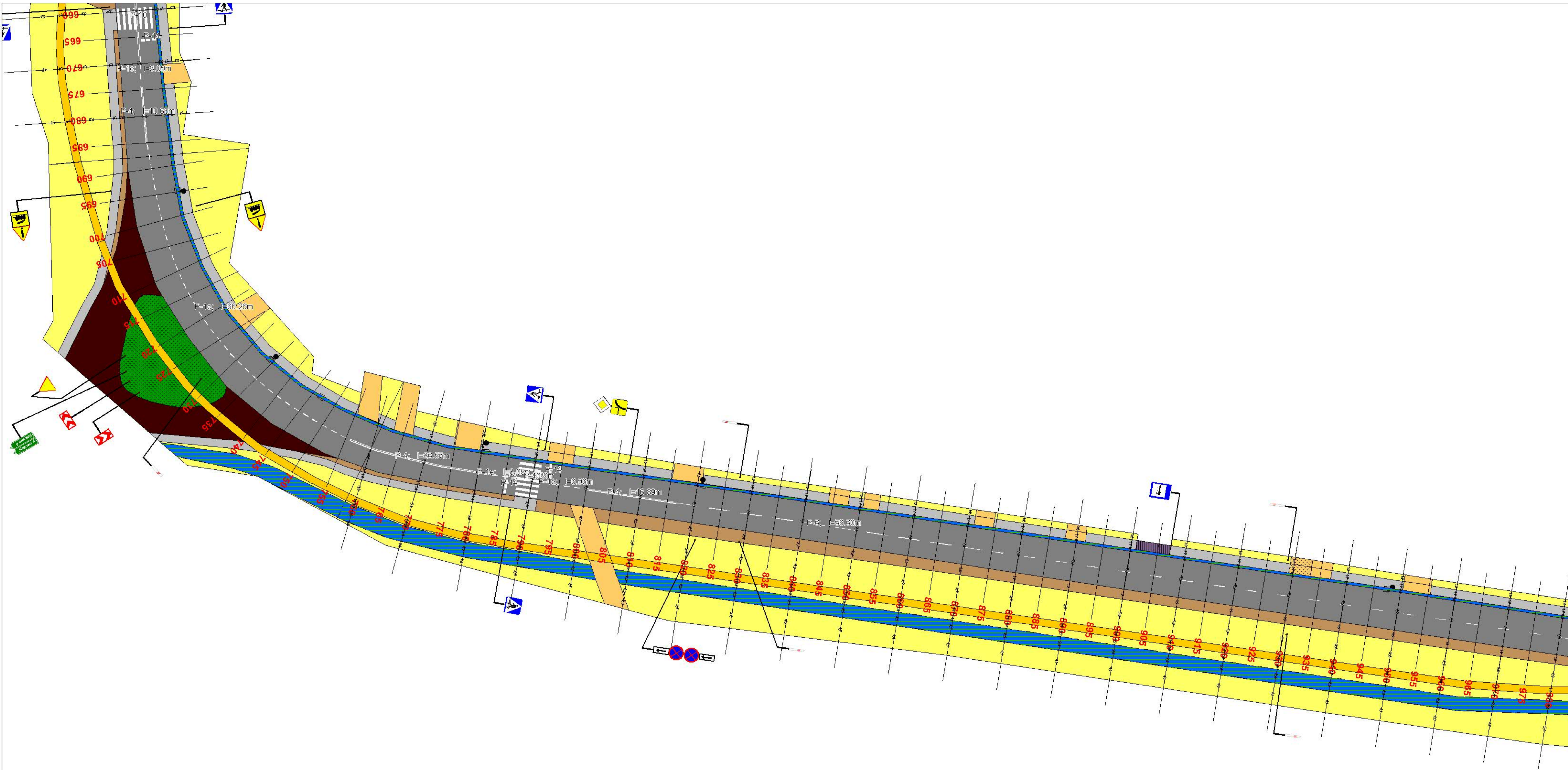

Zarządca: Nazwa zarządcy		<b>PROJEKT STAŁEJ ORGANIZACJI RUCHU</b>	
Droga Numer W312			
<b>PLAN SYTUACYJNY OZNAKOWANIA</b>			
LEHMANN + PARTNER POLSKA SP. Z O.O.  ul. Marii Dąbrowskiej 8 62-500 Koniń telefon 063/2467445 Telefax 063/2467446 e-mail: info@lehmann-partner.pl internet: http://www.ewidencjadrog.pl		SKALA	1:1000
		NR RYS.	32
Projektował: Imię Nazwisko	Podpis:	STAN	Styczeń 2014

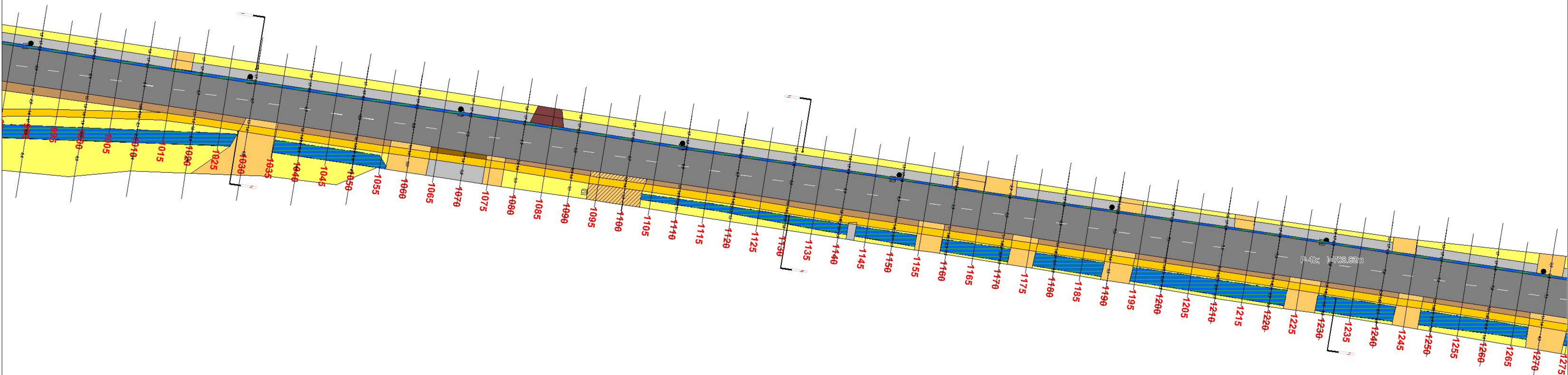

Zarządca: Nazwa zarządcy		<b>PROJEKT STAŁEJ ORGANIZACJI RUCHU</b>	
Droga Numer W312		Projekt 14000	
<b>PLAN SYTUACYJNY OZNAKOWANIA</b>			
LEHMANN + PARTNER POLSKA SP. Z O.O.  ul. Marii Dąbrowskiej 8 62-500 Komin telefon 063/2467445 Telefax 063/2467446 e-mail: info@lehmann-partner.pl internet: http://www.ewidencjadrog.pl		SKALA	1:1000
		NR RYS.	33
Projektował: Imię Nazwisko	Podpis:	STAN	Styczeń 2014



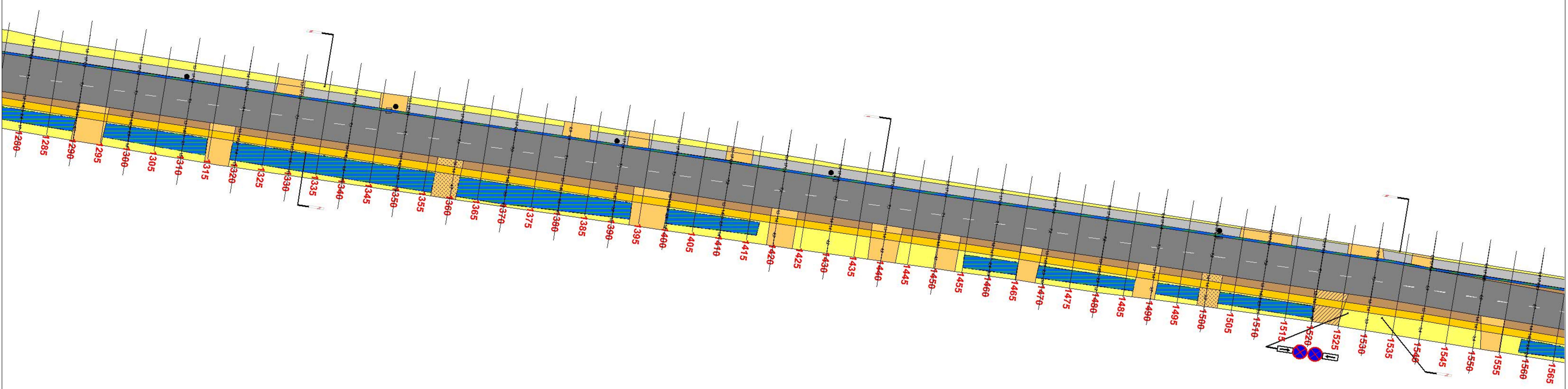

Zarządca: Nazwa zarządcy		<b>PROJEKT STAŁEJ ORGANIZACJI RUCHU</b>	
Droga Numer W312		Projekt 14000	
<b>PLAN SYTUACYJNY OZNAKOWANIA</b>			
 <b>LEHMANN + PARTNER POLSKA SP. Z O.O.</b> ul. Marii Dąbrowskiej 8 62-500 Komin telefon 063/2467445 Telefax 063/2467446 e-mail: info@lehmann-partner.pl internet: http://www.ewidencjadrog.pl		SKALA	1:1000
		NR RYS.	34
Projektował: Imię Nazwisko	Podpis:	STAN	Styczeń 2014

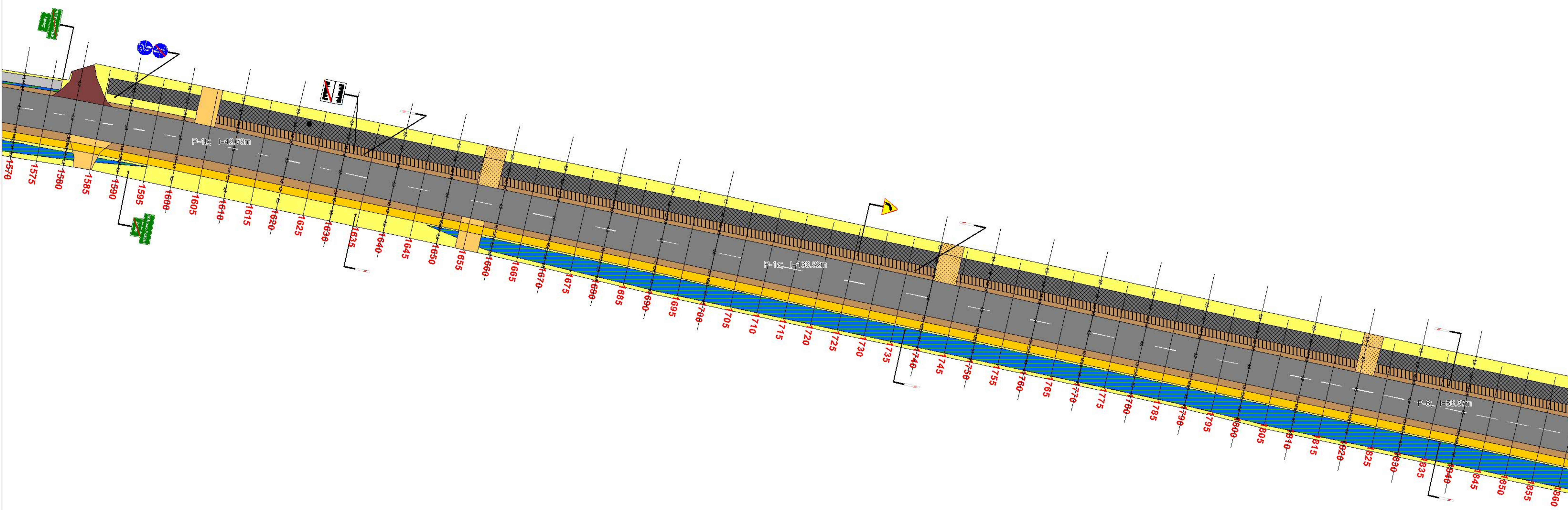

Zarządca: Nazwa zarządcy		<b>PROJEKT STAŁEJ ORGANIZACJI RUCHU</b>	
Droga Numer W312			
<b>PLAN SYTUACYJNY OZNAKOWANIA</b>			
LEHMANN + PARTNER POLSKA SP. Z O.O.  ul. Marii Dąbrowskiej 8 62-500 Konin telefon 063/2467445 Telefax 063/2467446 e-mail: info@lehmann-partner.pl internet: http://www.ewidencjadrog.pl		SKALA	1:1000
		NR RYS.	35
Projektował: Imię Nazwisko	Podpis:	STAN	Styczeń 2014

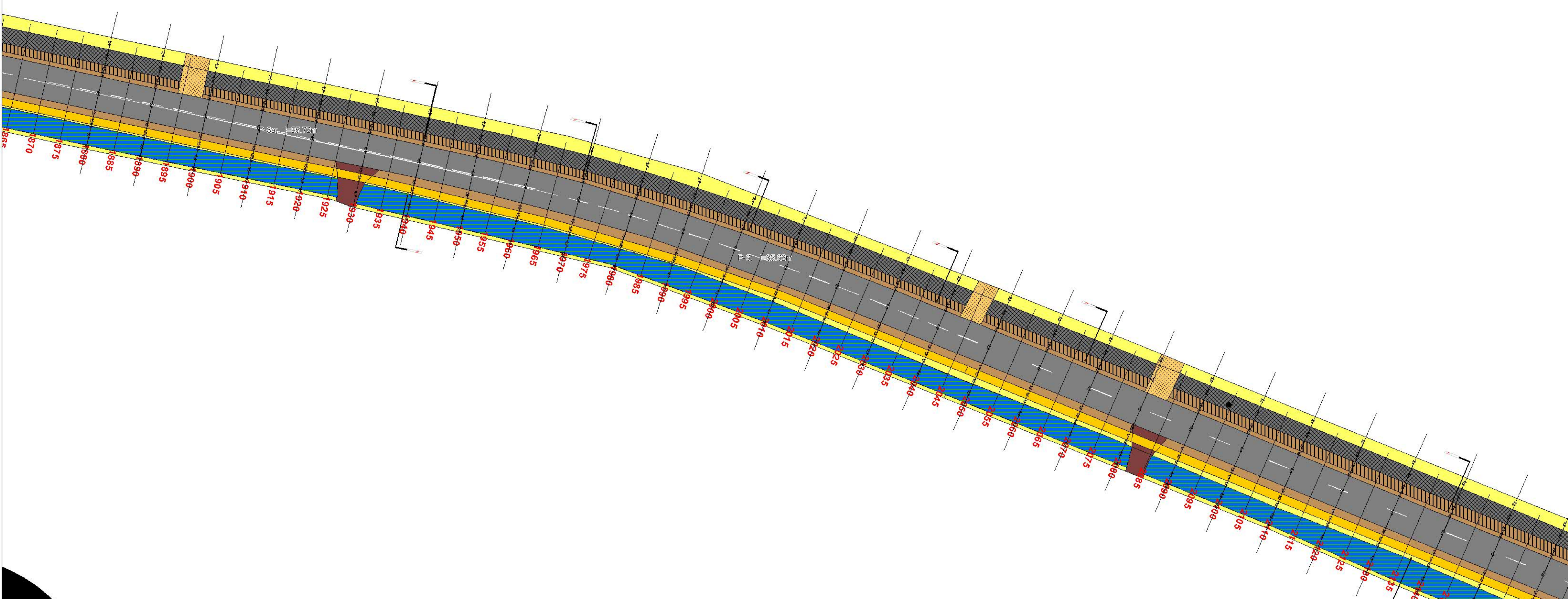

Zarządca: Nazwa zarządcy		<b>PROJEKT STAŁEJ ORGANIZACJI RUCHU</b>	
Droga Numer W312			
<b>PLAN SYTUACYJNY OZNAKOWANIA</b>			
 <b>LEHMANN + PARTNER POLSKA SP. Z O.O.</b> ul. Marii Dąbrowskiej 8 62-500 Komin telefon 063/2467445 Telefax 063/2467446 e-mail: info@lehmann-partner.pl internet: http://www.ewidencjadrog.pl		SKALA	1:1000
		NR RYS.	36
Projektował: Imię Nazwisko	Podpis:	STAN	Styczeń 2014

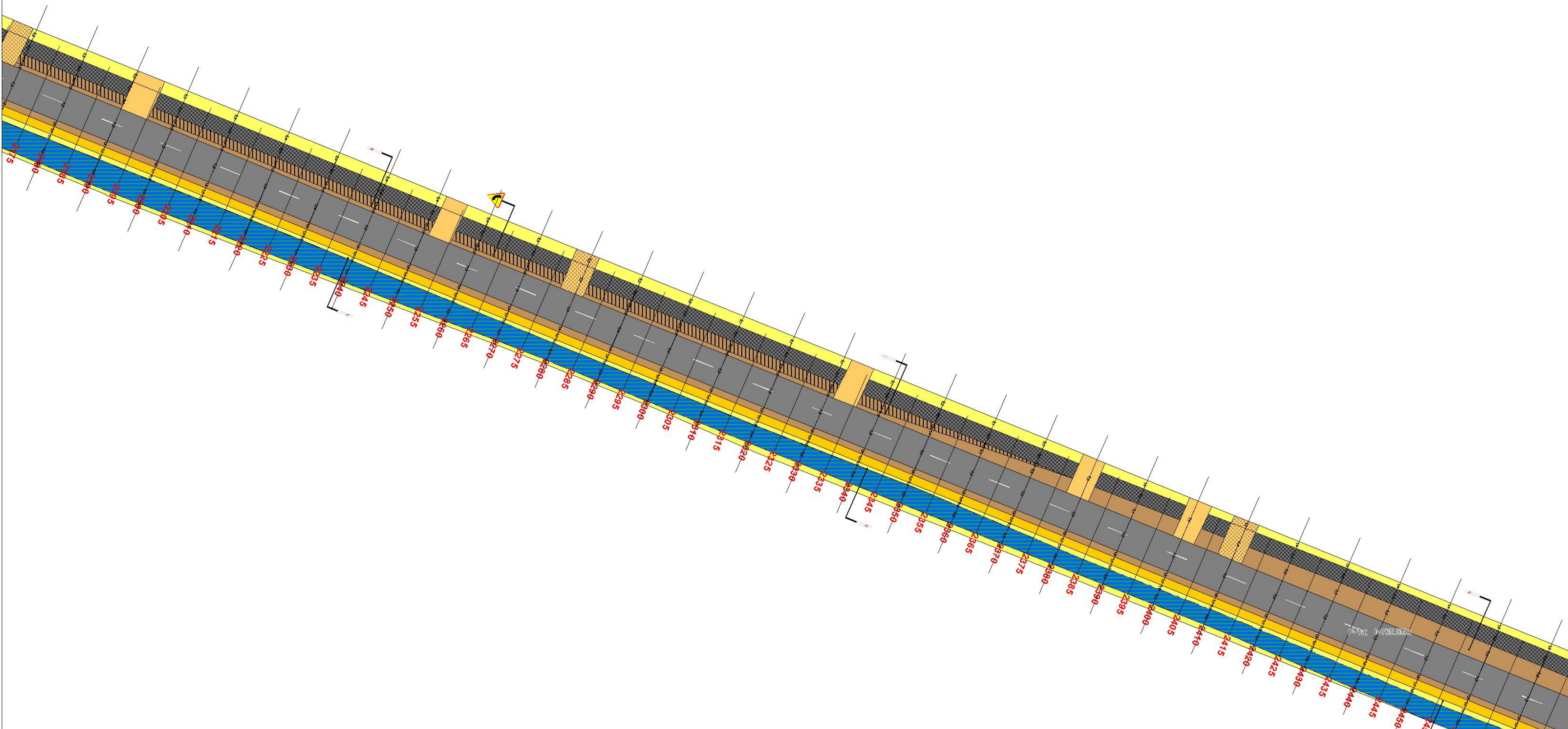

Zarządca: Nazwa zarządcy		<b>PROJEKT STAŁEJ ORGANIZACJI RUCHU</b>	
Droga Numer W312		Projekt 14000	
<b>PLAN SYTUACYJNY OZNAKOWANIA</b>			
LEHMANN + PARTNER POLSKA SP. Z O.O.  ul. Marii Dąbrowskiej 8 62-500 Komin telefon 063/2467445 Telefax 063/2467446 e-mail: info@lehmann-partner.pl internet: http://www.ewidencjadrog.pl		SKALA	1:1000
		NR RYS.	37
Projektował: Imię Nazwisko	Podpis:	STAN	Styczeń 2014

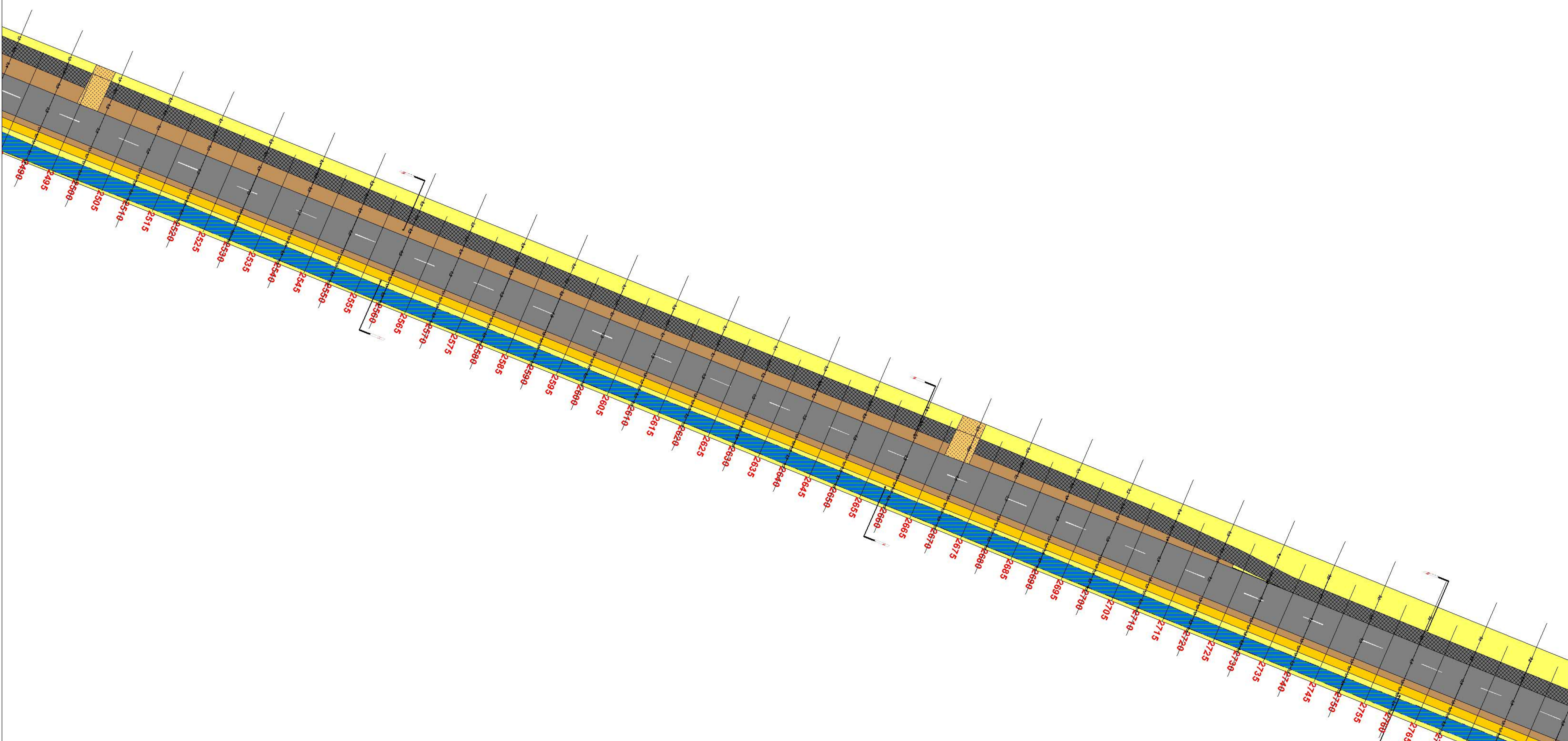

Zarządca: Nazwa zarządcy		<b>PROJEKT STAŁEJ ORGANIZACJI RUCHU</b>	
Droga Numer W312		Projekt 14000	
<b>PLAN SYTUACYJNY OZNAKOWANIA</b>			
 <b>LEHMANN + PARTNER POLSKA SP. Z O.O.</b> ul. Marii Dąbrowskiej 8 62-500 Koniń telefon 063/2467445 Telefax 063/2467446 e-mail: info@lehmann-partner.pl internet: http://www.ewidencjadrog.pl		SKALA	1:1000
Projektował: Imię Nazwisko		Podpis:	NR RYS. 38
		STAN	Styczeń 2014

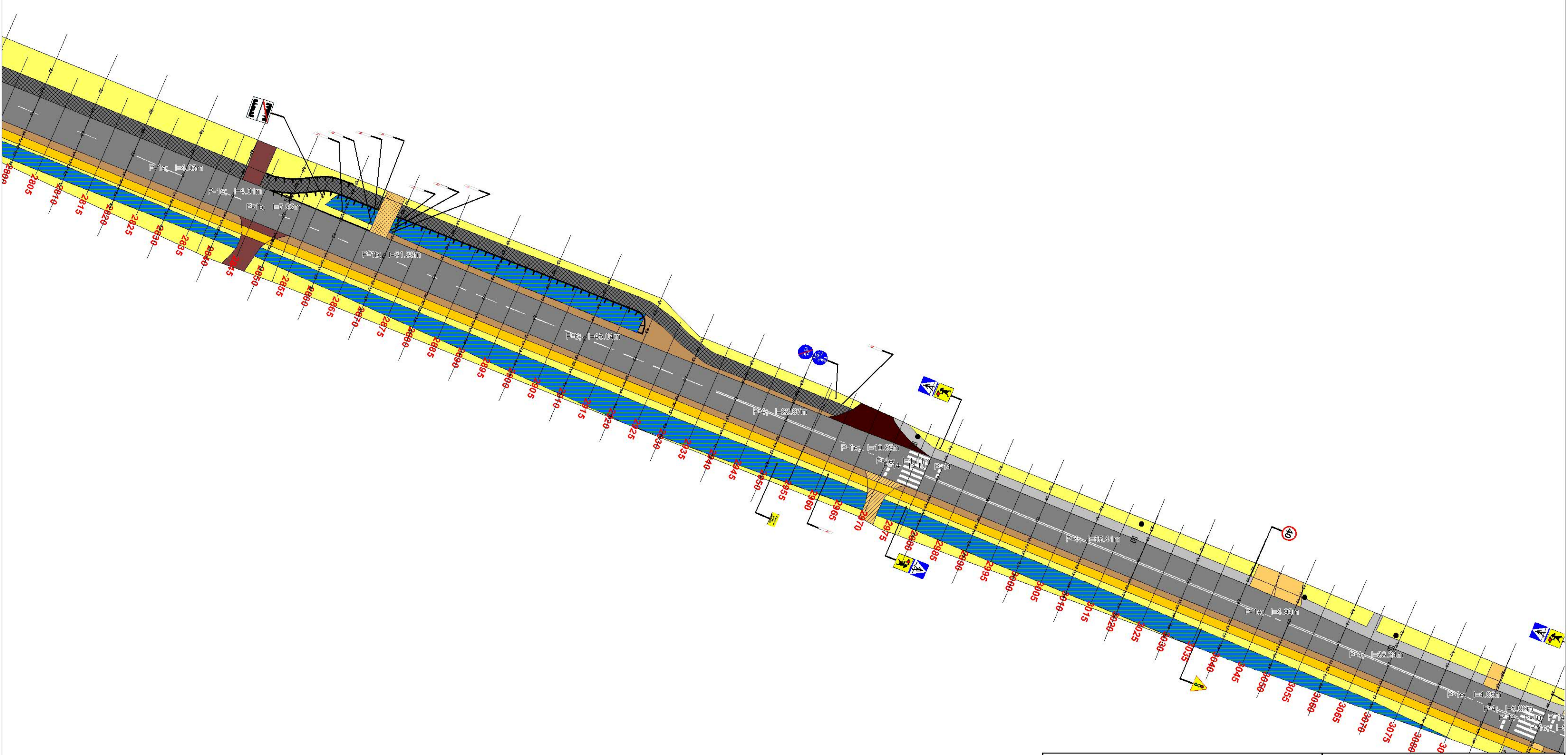

Zarządca: Nazwa zarządcy		<b>PROJEKT STAŁEJ ORGANIZACJI RUCHU</b>	
Droga Numer W312			
<b>PLAN SYTUACYJNY OZNAKOWANIA</b>			
LEHMANN + PARTNER POLSKA SP. Z O.O.  ul. Marii Dąbrowskiej 8 62-500 Koniń telefon 063/2467445 Telefax 063/2467446 e-mail: info@lehmann-partner.pl internet: http://www.ewidencjadrog.pl		SKALA	1:1000
		NR RYS.	39
Projektował: Imię Nazwisko	Podpis:	STAN	Styczeń 2014

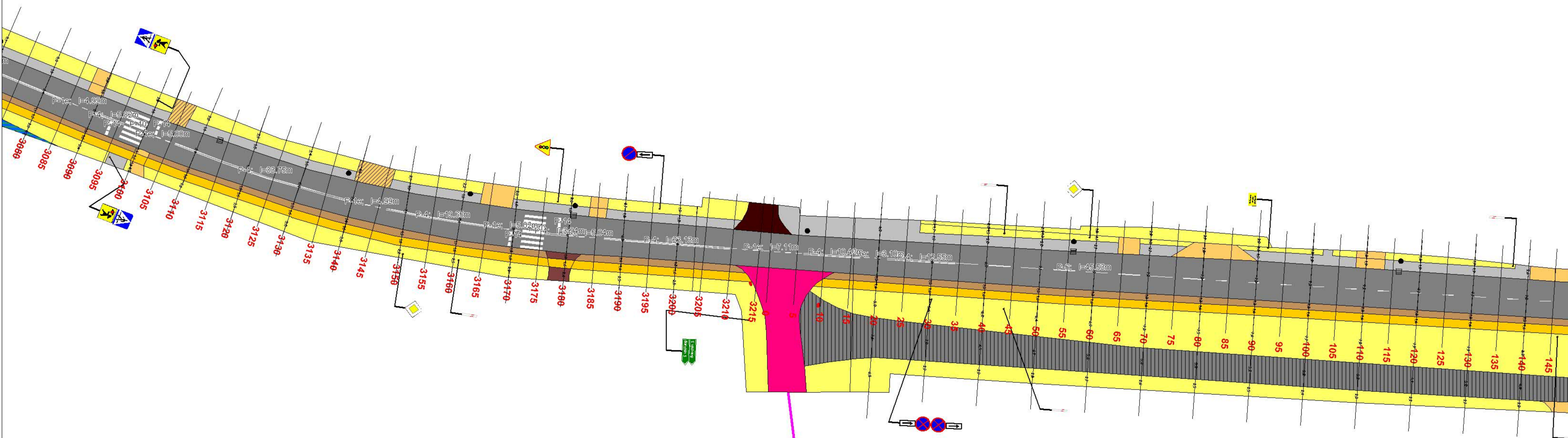

Zarządca: Nazwa zarządcy		<b>PROJEKT STAŁEJ ORGANIZACJI RUCHU</b>	
Droga Numer W312			
<b>PLAN SYTUACYJNY OZNAKOWANIA</b>			
LEHMANN + PARTNER POLSKA SP. Z O.O.  ul. Marii Dąbrowskiej 8 62-500 Konin telefon 063/2467445 Telefax 063/2467446 e-mail: info@lehmann-partner.pl internet: http://www.ewidencjadrog.pl		SKALA	1:1000
		NR RYS.	40
Projektował: Imię Nazwisko	Podpis:	STAN	Styczeń 2014

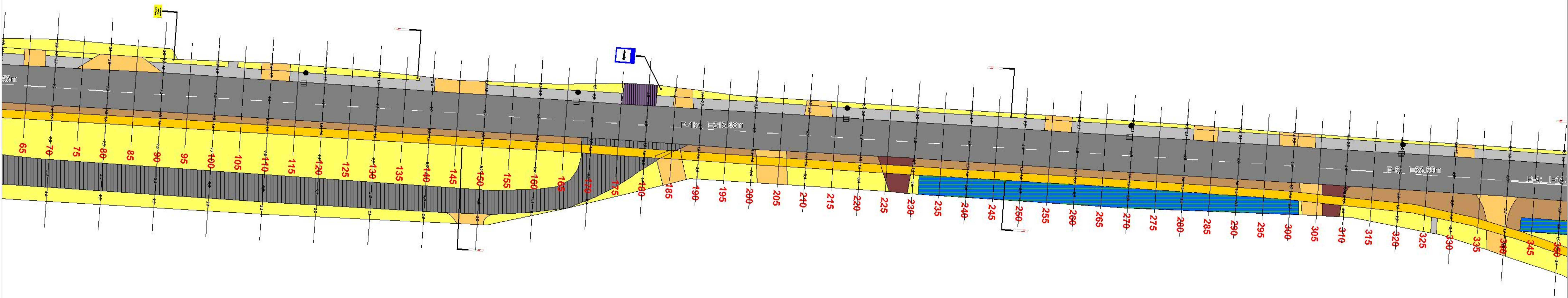

Zarządca: Nazwa zarządcy		<b>PROJEKT STAŁEJ ORGANIZACJI RUCHU</b>	
Droga Numer W312		Projekt 14000	
<b>PLAN SYTUACYJNY OZNAKOWANIA</b>			
 <b>LEHMANN + PARTNER POLSKA SP. Z O.O.</b> ul. Marii Dąbrowskiej 8 62-500 Komin telefon 063/2467445 Telefax 063/2467446 e-mail: info@lehmann-partner.pl internet: http://www.ewidencjadrog.pl		SKALA	1:1000
		NR RYS.	41
Projektował: Imię Nazwisko	Podpis:	STAN	Styczeń 2014



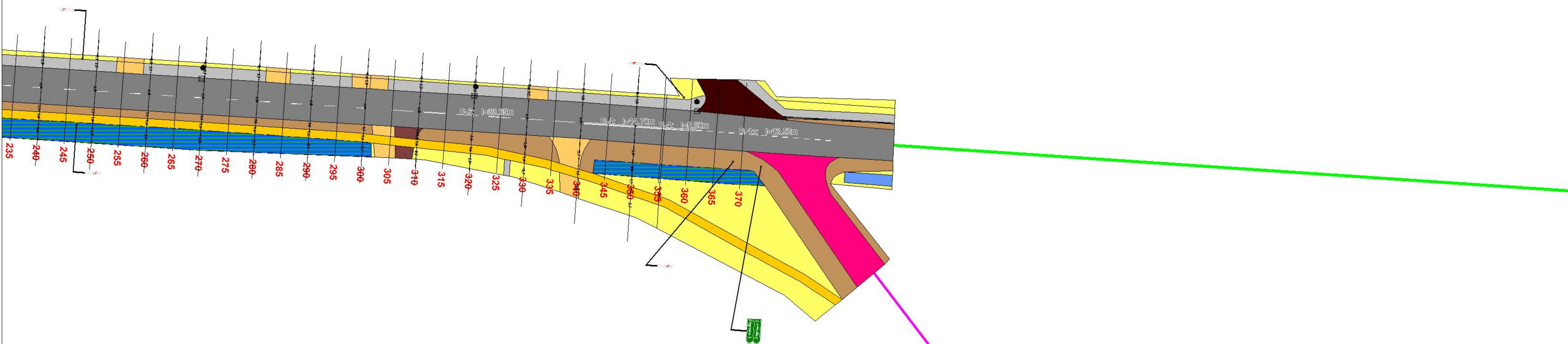

Zarządca: Nazwa zarządcy		<b>PROJEKT STAŁEJ ORGANIZACJI RUCHU</b>	
Droga Numer W312		Projekt 14000	
<b>PLAN SYTUACYJNY OZNAKOWANIA</b>			
 LEHMANN + PARTNER POLSKA SP. Z O.O. ul. Marii Dąbrowskiej 8 62-500 Komin telefon 063/2467445 Telefax 063/2467446 e-mail: info@lehmann-partner.pl internet: http://www.ewidencjadrog.pl		SKALA	1:1000
		NR RYS.	42
Projektował: Imię Nazwisko	Podpis:	STAN	Styczeń 2014